

KOHLER®

EN

ESS

FRC

PRO 3.7, PRO 3.7 E, PRO 5.2, PRO 5.2 E, PRO 7.5, PRO 7.5 E

Generator Owner's Manual

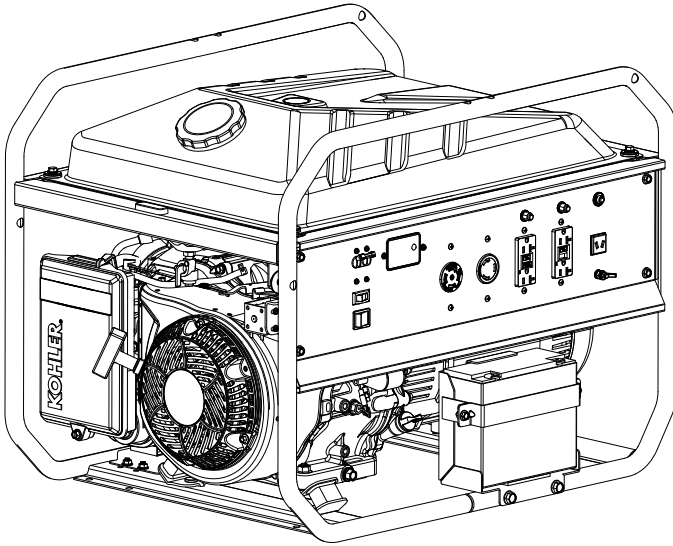

IMPORTANT: Read all safety precautions and instructions carefully before operating equipment.

Ensure engine is stopped and level before performing any maintenance or service.

Record product information to reference when ordering parts or obtaining warranty coverage.

Specification _____

Serial Number _____

Purchase Date _____

Safety Precautions

- ▲ DANGER:** A hazard that will result in death, serious injury, or substantial property damage.
- ▲ WARNING:** A hazard that could result in death, serious injury, or substantial property damage.
- ▲ CAUTION:** A hazard that could result in minor personal injury or property damage.

NOTE: is used to notify people of important installation, operation, or maintenance information.

Read this manual carefully before operating this machine. This manual should stay with this machine if it is sold.

| | |
|--|--|
|  | <p>▲ WARNING</p> <p>Explosive Fuel can cause fires and severe burns.</p> <p>Do not fill fuel tank while engine is hot or running.</p> |
| | <p>Gasoline is extremely flammable and its vapors can explode if ignited. Never refuel while smoking or in vicinity of an open flame. Store gasoline only in approved containers, in well ventilated, unoccupied buildings, away from sparks or flames. Spilled fuel could ignite if it comes in contact with hot parts or sparks from ignition. Never use gasoline as a cleaning agent.</p> |

| | |
|---|--|
|  | <p>▲ WARNING</p> <p>Rotating Parts can cause severe injury.</p> <p>Stay away while generator is in operation.</p> |
| | <p>Keep hands, feet, hair, and clothing away from all moving parts to prevent injury. Never operate generator with covers, shrouds, or guards removed.</p> |

| | |
|---|--|
|  | <p>▲ CAUTION</p> <p>Electrical Shock can cause injury.</p> <p>Do not touch wires while generator is running.</p> |
| | <p>Never operate generator in rain or snow.</p> <p>Never touch generator with wet hands or electrical shock may occur.</p> |

| | |
|---|---|
|  | <p>▲ WARNING</p> <p>Accidental Starts can cause severe injury or death.</p> <p>Disconnect and ground spark plug lead(s) before servicing.</p> |
| | <p>Before working on generator or equipment, disable engine as follows: 1) Disconnect spark plug lead(s). 2) Disconnect negative (-) battery cable from battery.</p> <p>Do not allow children to operate generator.</p> |

| | |
|---|---|
|  | <p>▲ WARNING</p> <p>Hot Parts can cause severe burns.</p> <p>Do not touch generator while operating or just after stopping.</p> |
| | <p>Never operate generator with heat shields or guards removed. Do not modify generator.</p> <p>Place generator in a place where pedestrians or children are not likely to touch generator.</p> <p>Be sure to carry generator only by its carrying handles.</p> |

| | |
|--|--|
|  | <p>▲ WARNING</p> <p>Hazardous Voltage.</p> <p>Backfeed to utility system can cause property damage, severe injury, or death.</p> |
| | <p>Never plug a portable generator directly into a building outlet.</p> <p>If generator is used for standby power, have a certified, licensed electrician install an automatic transfer switch to prevent inadvertent interconnection of standby and normal sources of supply.</p> |

California Proposition 65 Warning

Engine exhaust from this product contains chemicals known to State of California to cause cancer, birth defects, or other reproductive harm.

California Proposition 65 Warning

This product contains chemicals known to State of California to cause cancer, birth defects, or other reproductive harm.

Important Labels on Generator

DANGER

Using a generator indoors CAN KILL YOU IN MINUTES.
Generator exhaust contains carbon monoxide.
This is a poison you cannot see or smell.









NEVER use inside a home or garage, EVEN IF doors and windows are open.

Only use OUTSIDE and far away from windows, door, and vents.

Avoid other generator hazards.
READ MANUAL BEFORE USE.

HOT EXHAUST

WARNING / ADVERTENCIA / AVERTISSEMENT

-  Do not touch generator while operating or just after stopping. / No toque el generador durante el funcionamiento o inmediatamente después de pararse. / Ne touchez pas le générateur pendant qu'il tourne ou si vous venez tout juste de l'arrêter.
-  Hot parts can cause severe burns. / Las piezas calientes pueden causar quemaduras graves. / Les pièces chaudes peuvent causer de graves brûlures.
-  Explosive Fuel can cause fires and severe burns. / La explosión del carburante puede provocar incendios y quemaduras graves. / Carburant explosif pouvant causer des incendies et des brûlures graves.
-  Do not fill fuel tank while generator is hot or running. / No llene el tanque de combustible mientras el generador esté caliente o funcionando. / N'ajoutez pas de carburant si le moteur est chaud ou s'il tourne.
-  Electrical shock can cause injury. / Las descargas eléctricas pueden provocar lesiones. / Les chocs électriques peuvent causer des blessures.
-  Do not touch wires while generator is running. / No toque los cables con el generador en funcionamiento. / Ne touchez pas aux le générateur pendant que le moteur tourne.
-  Do not connect generator to a building's electrical system unless using an isolation (transfer) switch installed by a certified, licensed electrician. / No conecte el generador al sistema eléctrico de un edificio a menos que use un aislamiento (transferencia) interruptor instalado por un electricista certificado y certificado. / Ne branchez pas le générateur dans le système électrique d'un bâtiment sauf si un commutateur-convertisseur a été installé par un électricien agréé et compétent.

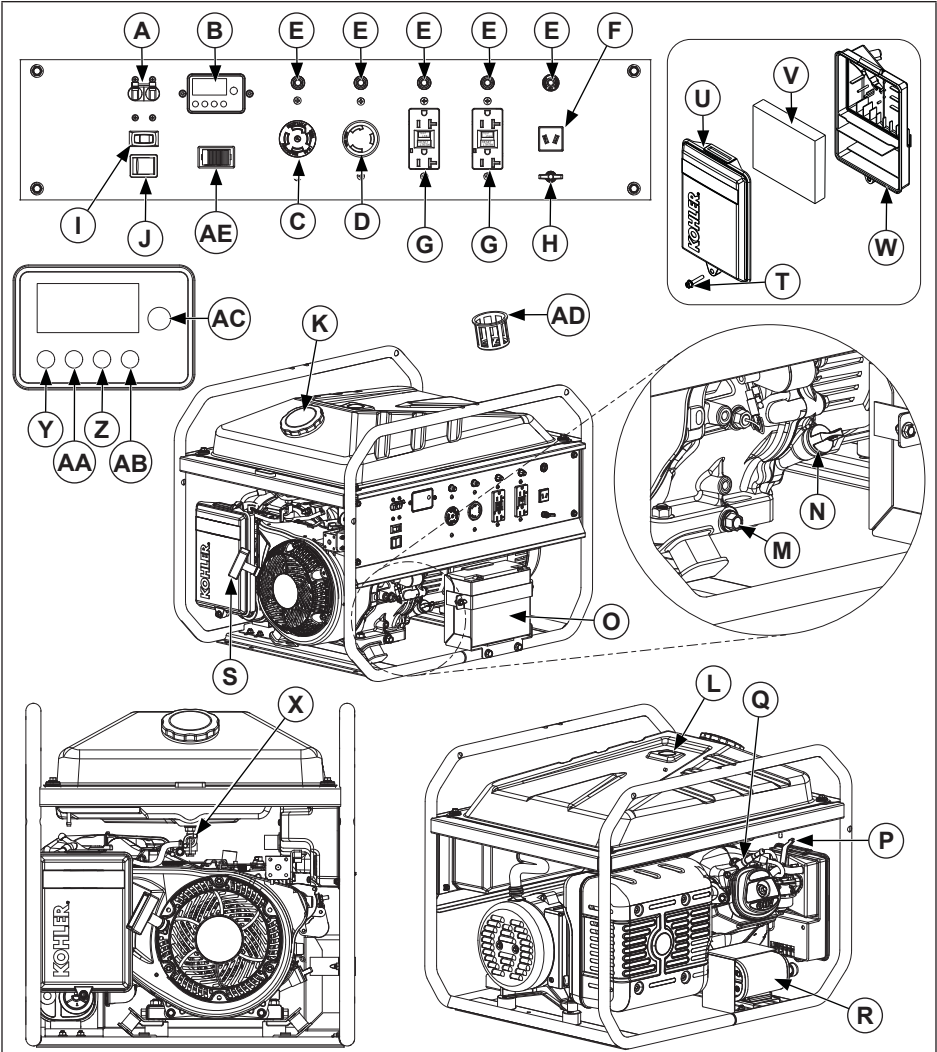

| | | | | | | | |
|-----------|------------------------|-----------|--------------------------------|-----------|--------------------------------|-----------|----------------------------|
| A | Circuit Breaker | B | Maintenance Minder | C | 240/120V/30A Electrical Socket | D | 120V/30A Electrical Socket |
| E | Circuit Protector | F | 12V DC Receptacle ³ | G | GFCI Receptacle | H | Ground Terminal |
| I | Auto Idle ³ | J | On/Off/Start Switch | K | Fuel Tank Cap | L | Fuel Level Indicator |
| M | Oil Drain Plug | N | Oil Fill Plug/ Dipstick | O | Starter Battery ³ | P | Choke Lever |
| Q | Spark Plug | R | Carbon Canister ² | S | Starter Handle | T | Screw |
| U | Air Cleaner Cover | V | Foam Element | W | Base | X | Fuel Valve |
| Y | Change Oil Light | Z | Replace Spark Plug Light | AA | Replace Air Cleaner Light | AB | Low Oil Indicator Light |
| AC | Reset | AD | Fuel Filter | AE | Voltage Selector ¹ | | |

Pre-Start Checklist

1. Ensure generator is at least 3.3 ft. (1 m) from building or other equipment and not covered with any material.
2. Refer to all warning labels prior to starting.
3. Check oil level using oil fill plug (N). Add oil if low. Do not overfill.
4. Check fuel level indicator (L). Add fuel if low. Stop refueling when indicator reaches F (full) level. Check fuel system components and lines for leaks. Never refuel while unit is running.
5. Test GFCI receptacle (G).
6. Check that air cleaner components and all air inlets are unobstructed, equipment covers, and guards are in place and securely fastened.
7. Ensure electrical devices (load) are not connected to generator.



1. Turn main AC circuit breaker (A) OFF.
 2. Turn Auto Idle (I) OFF (if equipped).
 3. Turn Fuel (X) ON.
 4. Turn engine to ON (J) and pull rope (or push start button (J) for electric start).
 5. Turn choke lever (P) OFF after engine is warm.
- If engine does not start, repeat operation until engine starts by gradually opening choke.

Cold Weather Starting

1. Use proper oil for temperature expected.
2. Disengage all possible external loads.
3. Use fresh winter grade fuel. Winter grade fuel has higher volatility to improve starting.

Operation

Starting

| ⚠ DANGER | |
|--|---|
| <p>Using a generator indoors CAN KILL YOU IN MINUTES. Generator exhaust contains carbon monoxide. This is a poison you cannot see or smell.</p> | |
|  |  |
| <p>NEVER use inside a home or garage, EVEN IF doors and windows are open.</p> | <p>Only use OUTSIDE and far away from windows, door, and vents.</p> |

| | |
|--|---|
|  | <p>⚠ WARNING</p> <p>Hazardous Voltage.</p> <p>Backfeed to utility system can cause property damage, severe injury, or death.</p> |
| <p>Never plug a portable generator directly into a building outlet.</p> <p>If generator is used for standby power, have a certified, licensed electrician install an automatic transfer switch to prevent inadvertent interconnection of standby and normal sources of supply.</p> | |

| | |
|---|---|
|  | <p>⚠ WARNING</p> <p>Rotating Parts can cause severe injury.</p> <p>Stay away while engine is in operation.</p> |
| <p>Keep hands, feet, hair, and clothing away from all moving parts to prevent injury. Never operate engine with covers, shrouds, or guards removed.</p> | |

- When running speed of generating set has stabilized (approximately 3 minutes):
1. Check that circuit protectors (E) are pushed in. Press if necessary.
 2. Connect appliances to electrical sockets (C, D & G) of generator.
 3. Maintenance Minder (B) shows number of hours that generator has worked.

Angle of Operation

Do not operate this engine exceeding maximum angle of operation; see specification table. Engine damage could result from insufficient lubrication.

NOTE: Auto Idle (I) switch must be in OFF position when using electric devices that require a large starting current, such as a compressor or a submersible pump. Auto Idle (I) controls engine speed according to connected load. Results are better fuel consumption and less noise.

NOTE: Choke is not required to start a warm engine. Push choke lever (P) in to original position.

Cable Selection

| Generator Socket Type | | 10 A | | 16 A | | 32 A | |
|---------------------------------|---------------------------|-----------------|-----|-----------------|-----|-----------------|-----|
| Recommended Cable Cross Section | | mm ² | AWG | mm ² | AWG | mm ² | AWG |
| Length of Cable Used | 0 to 50 m | 4 | 10 | 6 | 9 | 10 | 7 |
| | 51 to 100 m | 10 | 7 | 10 | 7 | 25 | 3 |
| | 101 to 150 m ¹ | 10 | 7 | 16 | 5 | 35 | 2 |

¹ This cable length is maximum permitted length, and must not be exceeded.

Installation method=cables on raceway or non-drilled tablet/Permitted drop in voltage=5%/Multi-core conductors/Cable type PVC 70°C (e.g. H07RNF)/Ambient temperature=86° F (30° C).

ON/OFF/START Switch

ON/OFF/START switch (J) controls ignition system.

ON Position:

Ignition circuit is switched on. Engine can be started.

OFF Position:

Ignition circuit is switched off. Engine will not run.

START Position:

Pressing and holding switch in START position will start engine with electric start (if equipped).

Auto Idle

When Auto Idle (I) switch is in ON position, Auto Idle (I) controls engine speed according to connected load. Results are better fuel consumption and less noise.

When Auto Idle (I) switch is in OFF position, engine runs at rated rpm (3,600 rpm) regardless of whether there is a load connected or not.

Stopping

1. Disconnect plugs from electrical sockets (C, D, F & G) to let engine run under no load for 1 or 2 minutes.
2. Set ON/OFF/START switch (J) to OFF position: generator stops.
3. Close fuel valve (X).

High Altitude Operation



This generator may require a high altitude carburetor kit to ensure correct engine operation at altitudes above 4000 ft. (1219 meters). To obtain high altitude kit information or to find a Kohler portable dealer go to KohlerPower.com or call 1-800-544-2444.

This generator should be operated in its original configuration below 4000 ft. (1219 meters) as damage may occur if high altitude carburetor kit is installed and operated below 4000 ft. (1219 meters).

Engine Speed

NOTE: Do not tamper with governor setting to increase maximum engine speed. Overspeed is hazardous and will void warranty.

Maintenance Instructions

| | | |
|--|--|---|
|  |  WARNING | <p>Before working on engine or equipment, disable engine as follows: 1) Disconnect spark plug lead(s). 2) Disconnect negative (-) battery cable from battery.</p> |
| | <p>Accidental Starts can cause severe injury or death.</p> <p>Disconnect and ground spark plug lead(s) before servicing.</p> | |

Safety is an obligation of owner. Periodic inspection, adjustment and lubrication will keep your generator in safest and most efficient condition possible. Most important points of generator inspection, adjustment, and lubrication are explained on following pages.

Maintenance Schedule

After first 5 Hours

- Change oil.

Every 25 Hours or Annually

- Check starter battery (O).

Every 100 Hours or Annually¹

- Clean low-profile air cleaner element (V).
- Change oil.
- Clean cooling areas.

Every 200 Hours²

- Check and adjust valve clearance when engine is cold.

Every 300 Hours

- Replace low-profile air cleaner element (V).
- Check fuel filter (AD) and clean or replace if needed.

Every 500 Hours or Annually¹

- Replace spark plug and set gap.

¹ Perform these procedures more frequently under severe, dusty, dirty conditions.

² Have a Kohler portable dealer perform this service.

Oil Recommendations

We recommend use of Kohler oils for best performance. Other high-quality detergent oils (including synthetic) of API (American Petroleum Institute) service class SJ or higher are acceptable. Select viscosity based on air temperature at time of operation as shown in table below.

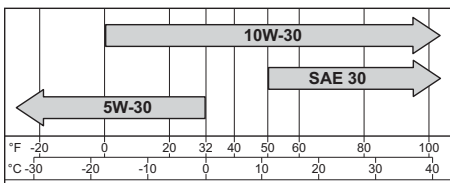

Check Oil Level

NOTE: To prevent extensive engine wear or damage, never run engine with oil level below or above operating range indicator on dipstick (N).

Ensure engine is cool. Clean oil fill/dipstick (N) areas of any debris.

1. Remove oil fill/dipstick (N); wipe oil off.

2. Remove oil fill/dipstick (N); check oil level. Level should be at top of indicator on dipstick (N).
3. If oil is low, add oil up to point of overflowing filler neck.
4. Reinstall oil fill/dipstick (N) and tighten securely.

Change Oil

When change oil light (Y) goes on, press reset (AC) and follow maintenance instructions. Change oil while engine is warm.

1. Clean area around oil fill cap/dipstick (N) and oil drain plug (M).
2. Remove oil drain plug (M) and oil fill cap/dipstick (N). Drain oil completely.
3. Reinstall oil drain plug (M). Torque to 13 ft. lb. (17.6 N·m).
4. Fill crankcase with new oil, up to point of overflowing filler neck.
5. Reinstall oil fill cap/dipstick (N) and tighten securely.
6. Dispose of used oil in accordance with local ordinances.

Oil Sentry™ (if equipped)

This switch is designed to prevent engine from starting in a low oil or no oil condition. Oil Sentry™ may not shut down a running engine before damage occurs.

Fuel Recommendations

| | |
|--|--|
|  | <p>⚠ WARNING</p> <p>Explosive Fuel can cause fires and severe burns.</p> <p>Do not fill fuel tank while engine is hot or running.</p> |
| <p>Gasoline is extremely flammable and its vapors can explode if ignited. Never refuel while smoking or in vicinity of an open flame. Store gasoline only in approved containers, in well ventilated, unoccupied buildings, away from sparks or flames. Spilled fuel could ignite if it comes in contact with hot parts or sparks from ignition. Never use gasoline as a cleaning agent.</p> | |

NOTE: E15, E20 and E85 are NOT approved and should NOT be used; effects of old, stale or contaminated fuel are not warrantable.

Fuel must meet these requirements:

- Clean, fresh, unleaded gasoline.
- Octane rating of 87(R+M)/2 or higher.
- Research Octane Number (RON) 90 octane minimum.
- Gasoline up to 10% ethyl alcohol, 90% unleaded is acceptable.
- Methyl Tertiary Butyl Ether (MTBE) and unleaded gasoline blend (max 15% MTBE by volume) are approved.
- Do not add oil to gasoline.
- Do not overfill fuel tank.
- Do not use gasoline older than 30 days.

Fuel Level

| | |
|--|---|
|  | <p>⚠ WARNING</p> <p>Explosive Fuel can cause fires and severe burns.</p> <p>Do not fill fuel tank while generator is hot or running.</p> |
| <p>Gasoline is extremely flammable and its vapors can explode if ignited. Store gasoline only in approved containers, in well ventilated, unoccupied buildings, away from sparks or flames. Spilled fuel could ignite if it comes in contact with hot parts or sparks from ignition. Never use gasoline as a cleaning agent.</p> | |

Visually check level of fuel. If necessary, fill up.

1. Unscrew fuel tank cap (K).
2. Fill tank until fuel gauge shows F, using funnel and taking care not to spill any fuel.
3. Screw down fuel tank cap (K) tightly.

Fuel Line

Low permeation fuel line must be installed on carbureted Kohler Co. engines to maintain EPA and CARB regulatory compliance.



Fuel Filter

1. Open fuel tank cap (K).
2. Remove fuel filter (AD) from tank neck.
3. Clean fuel filter (AD) with a non-flammable solvent or solvent with a high flash point. Dry it fully. Replace as necessary.
4. Reinstall fuel filter (AD).
5. Reinstall fuel tank cap (K).

Sediment Bowl

1. Close fuel valve (X) and remove cover screws and nuts.
2. Remove cover.
3. Remove sediment bowl.
4. Clean sediment bowl with a non-flammable solvent or solvent with a high flash point. Dry it fully.
5. Check sediment bowl cover and gasket. Replace them if they are damaged.
6. Reinstall sediment bowl.
7. Open tank fuel valve (X).
8. Wipe off any trace of fuel with a clean cloth and check for any leakage.

Spark Plugs

| | |
|---|--|
|  |  CAUTION |
| | <p>Electrical Shock can cause injury. Do not touch wires while generator is running.</p> |
| <p>Never operate generator in rain or snow. Never touch generator with wet hands or electrical shock may occur.</p> | |

When replace spark plug light (Z) goes on, press reset (AC) and follow maintenance instructions.

Clean out spark plug recess. Remove spark plug (Q) and replace.

1. Check gap using wire feeler gauge. Adjust gap, see specification table for adjustment.
2. Install spark plug (Q) into cylinder head.
3. Torque spark plug (Q) to 20 ft. lb. (27 N·m).

Air Cleaner

NOTE: Operating engine with loose or damaged air cleaner components could cause premature wear and failure. Replace all bent or damaged components.



When replace air cleaner light (AA) goes on, press reset (AC) and follow maintenance instructions.

1. Remove screw (T) and air cleaner cover (U).
2. Remove foam element (V) from air cleaner base (W).
3. Wash foam element (V) in warm water with detergent. Rinse and allow to air dry.
4. Lightly oil foam element (V) with new engine oil; squeeze out excess oil.
5. Reinstall foam element (V) into air cleaner base (W).
6. Reinstall cover and secure with screw (T).

Breather Tube

Ensure both ends of breather tube are properly connected.

Air Cooling

| | |
|---|---|
|  |  WARNING |
| | <p>Hot Parts can cause severe burns. Do not touch generator while operating or just after stopping.</p> |
| <p>Never operate generator with heat shields or guards removed. Do not modify generator. Place generator in a place where pedestrians or children are not likely to touch generator. Be sure to carry generator only by its carrying handles.</p> | |

Proper cooling is essential. To prevent over heating, ensure air cooling inlet and outlet areas are clean and unobstructed. Avoid spraying water at wiring harness or any electrical components. Refer to Maintenance Schedule.

Ground Terminal

Ground terminal (H) connects earth line for prevention of electric shock. When electric device is grounded, be sure to ground generator also.

Connect generator to ground: Attach a 6 AWG (10 mm²) copper wire to generator's ground connection and to a galvanized steel grounding rod (not provided) driven 3.3 ft. (1 m) into ground.

Connecting Alternating Current (AC)

NOTE: Ensure all electric devices including lines and plug connection are in good condition before connection to generator.

NOTE: Ensure total load is within generator rated output.

NOTE: Ensure receptacle load current is within receptacle rated current.

1. Start engine.
2. Plug into AC receptacle (C, D or G).
3. Turn on any electric devices.



AC Rated Power

AC rated power is maximum amount of power generator can support.

AC Maximum Power

AC maximum power is additional power generator momentarily produces to aid in starting of electrical devices requiring power above generator's rated power requirements.

GFCI Receptacle

| | |
|---|--|
|  |  CAUTION |
| | <p>Electrical Shock can cause injury. Do not touch wires while generator is running.</p> |
| <p>Never operate generator in rain or snow. Never touch generator with wet hands or electrical shock may occur.</p> | |

To reduce chance of electrical shock:

1. Do not attempt to operate equipment if ground fault circuit interrupter (GFCI) RESET button pops out repeatedly during use.
2. Remember that only receptacles labeled GFCI have ground fault circuit interrupter protection.

Ground Fault Circuit Interrupter (GFCI) stops power to protected receptacles (G) if a ground fault (electrical leak) is detected. If RESET button pops out, equipment plugged into receptacle (G) may be faulty. If this happens, check equipment carefully. If equipment appears to be in good condition, press RESET button firmly until a click is heard. This will restore power. If RESET button pops out again, unplug equipment immediately. Contact a Kohler portable dealer before attempting to use it again.

GFCI Receptacle Test

1. Start engine.
2. Press TEST button, if functioning properly RESET button should pop out, stopping power to outlet.
3. If GFCI operation is correct, push RESET button in. If GFCI operates incorrectly, contact a Kohler portable dealer.

Overload (Capacity of Generator)

Never exceed rated load of generator (in Amps and/or Watts) when it is running continuously. See specifications table for rated outputs.

Before connecting and operating generator, calculate electrical power required by electric appliances (in Watts). This electrical power rating is usually found on manufacturer's plate on bulbs, electrical appliances, motors, etc. Sum total of power required by these appliances should not exceed nominal power rating of generator.

Circuit protectors (E) and circuit breaker (A) will stop power to protected receptacles (C, D, F or G) when an overload of a connected electrical device is detected or AC output voltage rises to protect generator and any connected electric devices.

When overload occurs and power generation stops, proceed as follows:

1. Turn off any connected electric devices and stop generator.
2. Reduce total wattage of connected electric devices within application range.
3. Check for blockages in cooling air inlet and outlet areas and around control unit. If any blockages are found, remove them.
4. After checking, restart generator.

Voltage Selector (if equipped)



When voltage selector (AE) switch is in 120V/240V position, 120V is supplied to all electrical sockets (C, D & G) and 240V is supplied to 240/120V/30A electrical socket (C). When voltage selector (AE) switch is in 120V position, only 120V is supplied to electrical sockets (D & G).

Ensure to turn main circuit breaker (A) to OFF position before using voltage selector (AE) switch to avoid accidentally damaging generator because of any connected load that may be drawing power from unit.

Voltage Selector Receptacle Power

| Switch Position | Receptacle | Available Power | |
|-----------------|---------------|-------------------|-------------------|
| | | PRO 3.7 PRO 3.7 E | PRO 5.2 PRO 5.2 E |
| 120V Only | 240V/120V/30A | 25A @ 120V | 30A @ 120V |
| | 120V/30A | 25A @ 120V | 30A @ 120V |
| | GFCI | 20A @ 120V | 20A @ 120V |
| 120V/240V | 240V/120V/30A | 12.5A/240V | 18.5A/240V |
| | 120V/30A | 12.5A/120V | 18.5A/120V |
| | GFCI | 12.5A/120V | 18.5A/120V |

Battery Charging Using DC Receptacle (if equipped)

| | |
|---|--|
|  |  CAUTION |
| | <p>Electrical Shock can cause injury. Do not touch wires while generator is running.</p> |
| <p>Never operate generator in rain or snow. Never touch generator with wet hands or electrical shock may occur.</p> | |

NOTE: This section refers to charging 12V batteries in other equipment like motor vehicles or off-road vehicles. No jump-starting is possible.

NOTE: Follow safety procedures when handling batteries to avoid damage to electrical components and battery explosions. Refer to battery manufacturers safety data sheet on safety risks of working with batteries. Refer to battery manufacturer's instruction on battery charging/maintaining procedures.

NOTE: Generator DC rated voltage is 12V. DC circuit protector (E) will turn off automatically if current above rated flows during battery charging. Start generator first, then connect generator to battery for charging. Before starting to charge battery, ensure DC circuit protector (E) is in RESET position. If DC circuit protector (E) turns off again, stop charging battery immediately and contact a Kohler portable dealer.

NOTE: Do not connect a VRLA (valve regulated lead acid) battery. To charge a VRLA battery, a special (constant-voltage) battery charger is required.

NOTE: Do not connect any load to battery or use engine starter motor while charging. This causes high current to flow through generator which will burn out coil.

NOTE: Prior to charging battery, remove positive and negative cables to battery.

1. Start generator.
2. Press DC circuit protector (E) in.
3. Connect red battery charger lead to positive battery terminal. Connect black battery charger lead to negative battery terminal. Do not reverse these positions. Connect cord to DC receptacle (F).

Operating Range of DC Power Supply (Charging 12V battery only):

This power source is designed to charge batteries up to 40Ah that are half-discharged. Do not charge batteries of a higher capacity than 40Ah.

12V Battery:

Time required for recharging a battery varies depending on discharge level of battery. When specific gravity of battery reaches 1.26 to 1.28, charging is complete. When charging, check battery's specific gravity once an hour. Average time for charging a half-discharged 40Ah battery is approximately 5 hours. Be sure to check battery fluid level before charging.

DC Circuit Protector

NOTE: Reduce load of connected electric device below specified rated output of generator if DC circuit protector (E) turns off. If DC circuit protector (E) turns off again, stop using device immediately and contact a Kohler portable dealer.

DC circuit protector (E) button will pop out, stopping power to DC receptacle (F) when electric device being connected to generator is operating at current above rated flows. To use this equipment again, press DC circuit protector (E) button.

Starter Battery (if equipped)

As starter battery (O) is maintenance-free, just check condition and tightness of connections and its general cleanliness.

Circuit Breaker

Generating set's electrical circuit is protected by one or more magnetothermal, differential or thermal cut-out switches. If an overload and/or short circuit occurs, supply of electrical energy may be cut.

If necessary, replace circuit breaker (A) in generating set with circuit breakers with identical nominal ratings and specifications.

Clean Generating Set

1. Remove all dust and debris from around exhaust.
2. Clean generating set, particularly alternator and engine air inlets and outlets, using a cloth and brush.
3. Check general condition of generating set and replace any faulty parts.

Transporting Generator

Before transporting generator, check that bolts are correctly tightened, close fuel valve (X) and disconnect starter battery (O). Generator should be transported in its normal operating position; never lay it on its side. Ensure where generator is to be stored or used is carefully prepared beforehand.

Repairs/Service Parts

We recommend that you use a Kohler portable dealer for all maintenance, service, and replacement parts for engine. To find a Kohler portable dealer visit KohlerPower.com or call 1-800-544-2444 (U.S. and Canada).

Storage

Long-term storage of your generator will require some preventative procedures to guard against deterioration.

NOTE: Do not connect with any electrical devices (unloaded operation).

If engine will be out of service for 2 months or more follow procedure below.

1. Add Kohler PRO Series fuel treatment or equivalent to fuel tank. Run engine 2-3 minutes to get stabilized fuel into fuel system (failures due to untreated fuel are not warrantable).
2. Change oil while engine is still warm from operation. Remove spark plug (Q) and pour about 1 oz. of engine oil into cylinder(s). Replace spark plug (Q) and crank engine slowly to distribute oil.
3. Clean generator.
4. Store generator in a dry, well-ventilated place, with cover placed over it. When covering generator, be sure to do so only after engine and muffler/shield have completely cooled down. Generator must remain in same position as normal operation.

Troubleshooting

Do not attempt to service or replace major engine components, or any items that require special timing or adjustment procedures. This work should be performed by a Kohler portable dealer.

| Possible Cause | Problem | | | |
|--|--|----------------|---------------------|-----------------------------|
| | Engine Not Starting/Running Abnormally | Engine Stopped | No Electric Current | Tripping of Circuit Breaker |
| Load connected to generating set during start-up | • | | | |
| Start and Stop control ON or OFF | • | | | |
| Oil level too low | • | • | | |
| Unsuitable fuel | • | | | |
| Fuel level too low | • | • | | |
| Fuel valve closed | • | | | |
| Clogged fuel filter | • | | | |
| Clogged fuel strainer | • | | | |
| Clogged air filter | • | | | |
| Faulty spark plug | • | | | |
| Fuel supply blocked or leaking | • | | | |
| Faulty starter battery | • | | | |
| Blocked ventilation inlets | | • | | |
| Circuit protectors not actuated | | | • | |
| Faulty appliance supply cord | | | • | |
| Faulty electrical sockets | | | • | |
| Faulty alternator | | | • | |
| Device connected or faulty cord | | | | • |
| Overload | | | | • |
| Battery Incorrectly Connected | • | | | |

| Specifications | | | |
|--------------------------------|---|---|---|
| Model | PRO 3.7/ PRO 3.7 E | PRO 5.2/ PRO 5.2 E | PRO 7.5/ PRO 7.5 E |
| Overall Dimensions (L x W x H) | 24.3 in. (617 mm) 18.8 in. (478 mm) 19.2 in. (488 mm) | 26.4 in. (670 mm) 21.5 in. (545 mm) 21.1 in. (535 mm) | |
| Dry Weight | 138 lbs. (63 kg)/ 154 lbs. (70 kg) | 180 lbs. (82 kg)/ 201 lbs. (91 kg) | 199 lbs. (90 kg)/ 220 lbs. (100 kg) |
| AC Rated Power | 3000 Watt (120 Volts x 25.0 Amps) (240 Volts x 12.5 Amps) | 4500 Watt (120 Volts x 37.5 Amps) (240 Volts x 18.8 Amps) | 6300 Watt (120 Volts x 52.5 Amps) (240 Volts x 26.3 Amps) |
| AC Maximum Power | 3700 Watt (120 Volts x 30.8 Amps) (240 Volts x 15.4 Amps) | 5200 Watt (120 Volts x 43.3 Amps) (240 Volts x 21.7 Amps) | 7500 Watt (120 Volts x 62.5 Amps) (240 Volts x 31.3 Amps) |
| DC Rated Power | 100 Watt (12 Volts x 8.3 Amps) | | |

| Engine Specifications | | | |
|--|---------------------------|-----------------------|---------------------|
| Bore | 2.8 in. (70 mm) | 3.5 in. (89 mm) | |
| Stroke | 2.1 in. (54 mm) | 2.7 in. (69 mm) | |
| Displacement | 12.7 cu. in. (208 cc) | 26.2 cu. in. (429 cc) | |
| Oil Capacity (Refill) | 0.63 U.S. qt. (0.60 L) | 1.16 U.S. qt. (1.1 L) | |
| Maximum Angle of Operation (@ full oil level)* | 25° | | |
| Run Time | 9 hours (1/2 load) | 13 hours (1/2 load) | 12 hours (1/2 load) |
| Fuel | See fuel section | | |
| Fuel Tank Capacity | 3.4 gal. (13.0 L) | 8 gal. (30.2 L) | |
| Spark Plug Gap | 0.03 in. (0.76 mm) | | |

*Exceeding maximum angle of operation may cause engine damage from insufficient lubrication.

Additional specification information can be found at KohlerPower.com.

Exhaust Emission Control System for models PRO 3.7, PRO 3.7 E, PRO 5.2, PRO 5.2 E, PRO 7.5 and PRO 7.5 E is EM for U.S. EPA, California, and Europe.

Accessory System

Accessory kits available for models in table below which includes custom kits consisting of legs, handles, wheels, lifting kits — whatever you want, any way you want it.

| Accessory System | PRO 3.7/ 3.7 E | PRO 5.2/ 5.2 E | PRO 7.5/ 7.5 E | GEN 5.0 | WP 2.0 | WP 3.0 | TP 3.0 |
|------------------------|-------------------|-------------------|-------------------|---------|--------|--------|--------|
| Wheel Kit | • | • | • | • | • | • | • |
| Leg Kit | • | • | • | • | • | • | • |
| Lifting Kit | • | • | • | • | | | |
| Wheelbarrow Handle Kit | • | • | • | • | • | • | • |
| Cord Management Kit | • | • | • | • | • | • | • |
| Hand Truck Handle Kit | • | • | • | • | | | |
| Isolator Kit | • | • | • | • | • | • | • |

Install Wheel Kit

Wheel Kit

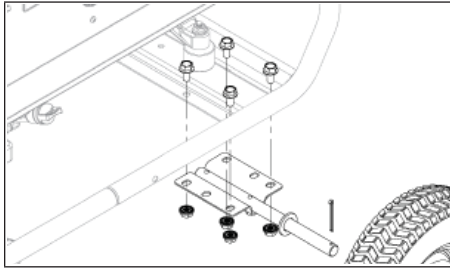

NOTE: A clamping device or an assistant to hold assembly while installing kit will make process easier.

Wheel kit includes 2 wheels and mounting hardware to be installed opposite of engine side. Wheel kit and leg kit are designed to be installed together. 2 wheel kits can be combined for a 4 wheel configuration.

1. Place 4 screws into holes of frame.
2. Bring bracket of wheel under frame and align screws with bracket holes.
3. Thread nuts to screws. Torque to 221 in. lb. (25 N·m).

Wheel Kit (Wheels and Legs)

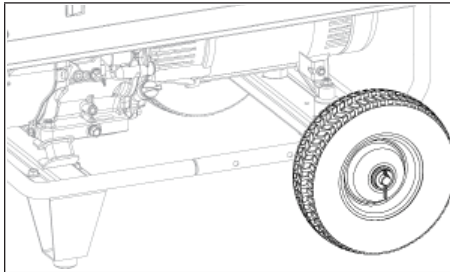

Install Leg Kit

Leg Kit

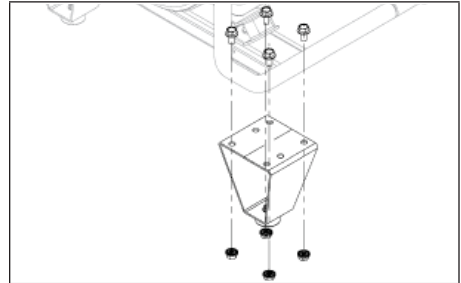

Wheel Kit (4 Wheels)

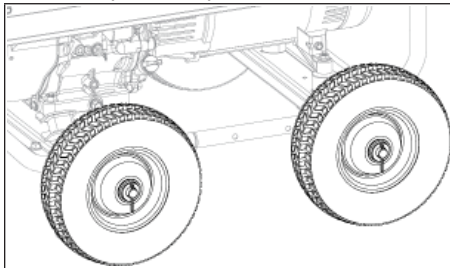

NOTE: Tilt unit so fuel tank cap is upward to ensure no fuel leakage.

NOTE: A clamping device or an assistant to hold assembly while installing kit will make process easier.

Leg kit includes 2 legs and mounting hardware. Leg kit and wheel kit are designed to be installed together. 2 leg kits can be combined for a 4 legged configuration.

1. Place 4 screws into holes of frame.
2. Bring leg under frame and align screws with leg holes.
3. Thread nuts to screws. Torque to 221 in. lb. (25 N·m).

NOTE: Tilt unit so fuel tank cap is upward to ensure no fuel leakage.

Install Wheelbarrow Handle Kit

Wheelbarrow Handle Kit

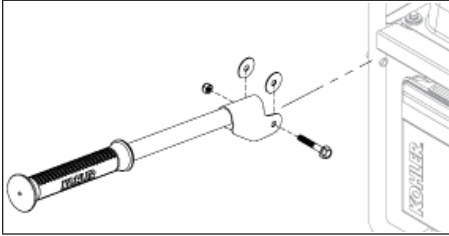

Wheelbarrow handle kit includes two wheelbarrow handles and mounting hardware.

1. Align handle with holes on frame.
2. Place washers between handle and frame while installing screw.
3. Thread nut to screw. Torque to 4 in. lb. (0.5 N·m).

Install Cord Management Kit

Cord Kit

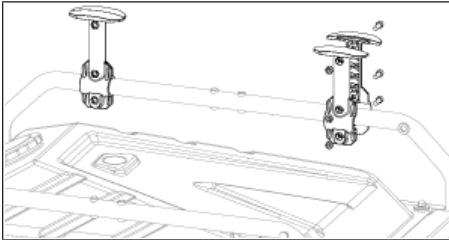

Cord management kit includes 2 posts and mounting hardware. Cord management kit can be installed anywhere on unit on same side, not across unit.

1. Place post sides together onto frame.
2. Place 3 nuts into holes in 1 side.
3. While holding together, insert screws into other side and thread into nuts. Torque to 221 in. lb. (25 N·m).

Install Lift Kit

Lifting Kit

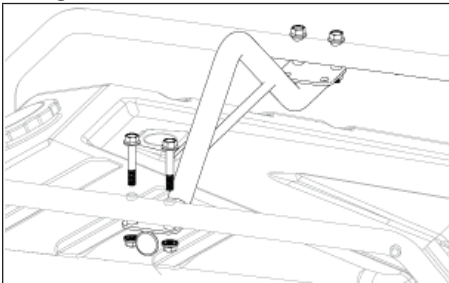

NOTE: A clamping device or an assistant to hold assembly while installing kit will make process easier.

Lift kit includes lift bar and mounting hardware.

1. Align lift bar holes under holes of frame.
2. While holding in this position, install screws.
3. Thread nuts to screws. Torque to 221 in. lb. (25 N·m).

Install Hand Truck Handle Kit

Hand Truck Handle Kit

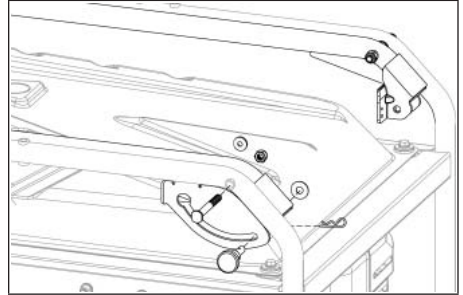

NOTE: A clamping device or an assistant to hold assembly while installing kit will make process easier.

Hand truck handle kit includes hand truck handle and mounting hardware.

1. Position hand truck handle on unit aligning frame holes and handle holes.
2. Place washer between handle and frame.
3. While holding in this position, install screws.
4. Thread nuts to screws. Torque to 4 in. lb. (0.5 N·m).
5. Install release knob through frame. Place washer and hitch pin on inside of assembly.

Install Isolator Kit

Isolator Kit

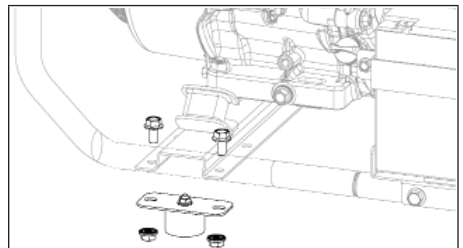

Isolator Kit includes 4 isolators and mounting hardware.

1. Align isolator holes under holes of frame.
2. While holding in this position, install screws.
3. Thread nuts to screws. Torque to 221 in. lb. (25 N·m).

PRO 3.7, PRO 3.7 E, PRO 5.2, PRO 5.2 E, PRO 7.5, PRO 7.5 E

Manual del Usuario del Generador

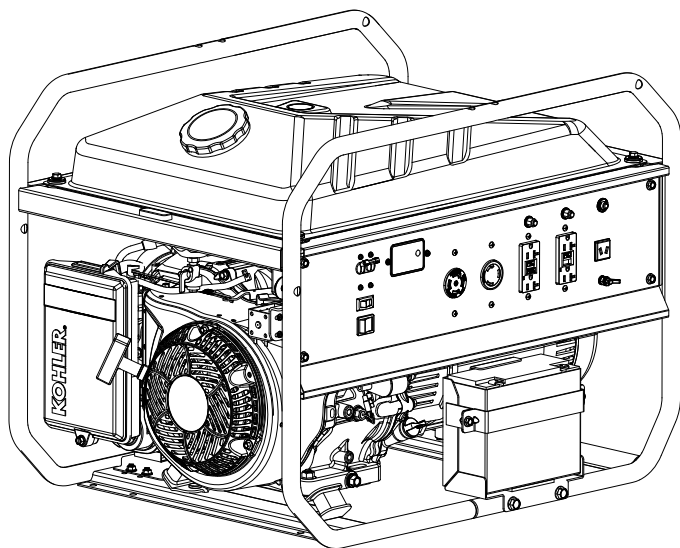

IMPORTANTE: Lea atentamente todas las instrucciones y precauciones de seguridad antes de poner el equipo en funcionamiento.

Asegúrese de que el motor está parado y nivelado antes de realizar tareas de mantenimiento o reparación.

Registre la información del producto con el fin de consultarla para realizar pedidos de piezas o para obtener la cobertura de la garantía.

Especificación _____

Número de serie _____

Fecha de compra _____



Precauciones de seguridad



- ▲ **PELIGRO:** Un peligro que provoca la muerte, lesiones graves o daños materiales considerables.
- ▲ **ADVERTENCIA:** Un peligro que podría provocar la muerte, lesiones graves o daños materiales considerables.
- ▲ **PRECAUCIÓN:** Un peligro que podría provocar lesiones personales o daños materiales de poca gravedad.

NOTA: Se utiliza para notificar al personal sobre información importante para la instalación, el funcionamiento o el mantenimiento.

Lea este manual con atención antes de utilizar esta máquina. Este manual deberá acompañar a la máquina en caso de que esta se venda.

| | |
|---|--|
|  |  ADVERTENCIA |
| <p>La explosión del carburante puede provocar incendios y quemaduras graves.</p> <p>No llene el tanque de combustible con el motor en funcionamiento o caliente.</p> | |
| <p>La gasolina es muy inflamable y sus vapores pueden hacer explosión si se inflaman. No reposte nunca mientras fuma ni cerca de una llama al descubierto. Almacene la gasolina siempre en contenedores homologados, en locales desocupados, bien ventilados y lejos de chispas o llamas. El combustible derramado podría inflamarse si entra en contacto con las piezas calientes del motor o las chispas de encendido. No utilice nunca gasolina como agente de limpieza.</p> | |

| | |
|---|--|
|  |  ADVERTENCIA |
| <p>Las piezas rotatorias pueden causar lesiones graves.</p> <p>Manténgase alejado del generador cuando esté en funcionamiento.</p> | |
| <p>Para evitar lesiones, mantenga las manos, los pies, el pelo y la ropa alejados de las piezas en movimiento. No ponga nunca el generador en funcionamiento con las cubiertas, revestimientos térmicos o protecciones desmontados.</p> | |

| | |
|--|---|
|  |  PRECAUCIÓN |
| <p>Las descargas eléctricas pueden provocar lesiones.</p> <p>No toque los cables con el generador en funcionamiento.</p> | |
| <p>No utilice nunca el generador bajo la lluvia o la nieve.</p> <p>No toque nunca el generador con las manos mojadas, ya que podría producirse una descarga eléctrica.</p> | |

| | |
|---|--|
|    |  ADVERTENCIA |
| <p>Los arranques accidentales pueden provocar lesiones graves o la muerte.</p> <p>Antes de llevar a cabo trabajos de mantenimiento o reparación, desconecte y aisle el cable de la bujía.</p> | |
| <p>Antes de realizar cualquier trabajo en el generador o en el equipo, desactive el motor como se indica a continuación: 1) Desconecte los cables de las bujías. 2) Desconecte el cable del polo negativo (-) de la batería.</p> <p>No deje que los niños manejen el generador.</p> | |

| | |
|---|--|
|  |  ADVERTENCIA |
| <p>Las piezas calientes pueden causar quemaduras graves. No toque el generador durante el funcionamiento o inmediatamente después de pararse.</p> | |
| <p>No ponga nunca el generador en funcionamiento con las protecciones térmicas desmontadas. No modifique el generador.</p> <p>Coloque el generador en un lugar donde no lo vayan a tocar los peatones ni los niños.</p> <p>Asegúrese de transportar el generador por sus asas de transporte únicamente.</p> | |

| | |
|---|--|
|  |  ADVERTENCIA |
| <p>Tensión peligrosa. La retroalimentación al sistema de suministro eléctrico puede causar daños materiales, lesiones graves o la muerte.</p> | |
| <p>No conecte nunca un generador portátil directamente a la toma de un edificio.</p> <p>Si el generador se va a utilizar para corriente auxiliar, pida a un electricista autorizado y cualificado que instale un conmutador de transferencia automática para evitar la interconexión accidental de las fuentes de alimentación auxiliar y normal.</p> | |

Advertencia: la Propuesta 65 de California

El escape de motor de este producto contiene sustancias químicas identificadas por el Estado de California como causantes de cáncer, defectos de nacimiento u otros daños genéticos.

Advertencia: la Propuesta 65 de California

Este producto contiene sustancias químicas identificadas por el Estado de California como causantes de cáncer, defectos de nacimiento u otros daños genéticos.

Etiquetas importantes en el generador

⚠ DANGER

Using a generator indoors CAN KILL YOU IN MINUTES. Generator exhaust contains carbon monoxide. This is a poison you cannot see or smell.

| | | |
|--|--|--|
| | | |
| NEVER use inside a home or garage, EVEN IF doors and windows are open. | | Only use OUTSIDE and far away from windows, door, and vents. |

Avoid other generator hazards. READ MANUAL BEFORE USE.

HOT EXHAUST

⚠ WARNING / ADVERTENCIA / AVERTISSEMENT

- Do not touch generator while operating or just after stopping. / No toque el generador durante el funcionamiento o inmediatamente después de pararse. / Ne touchez pas le générateur pendant qu'il tourne ou si vous venez tout juste de l'arrêter.
- Hot parts can cause severe burns. / Las piezas calientes pueden causar quemaduras graves. / Les pièces chaudes peuvent causer de graves brûlures.
- Explosive Fuel can cause fires and severe burns. / La explosión del carburante puede provocar incendios y quemaduras graves. / Carburant explosif pouvant causer des incendies et des brûlures graves.
- Do not fill fuel tank while generator is hot or running. / No llene el tanque de combustible mientras el generador esté caliente o funcionando. / N'ajoutez pas de carburant si le moteur est chaud ou s'il tourne.
- Electrical shock can cause injury. / Las descargas eléctricas pueden provocar lesiones. / Les chocs électriques peuvent causer des blessures.
- Do not touch wires while generator is running. / No toque los cables con el generador en funcionamiento. / Ne touchez pas aux le générateur pendant que le moteur tourne.
- Do not connect generator to a building's electrical system unless using an isolation (transfer) switch installed by a certified, licensed electrician. / No conecte el generador al sistema eléctrico de un edificio a menos que use un aislamiento (transferencia) interruptor instalado por un electricista certificado y certificado. / Ne branchez pas le générateur dans le système électrique d'un bâtiment sauf si un commutateur-convertisseur a été installé par un électricien agréé et compétent.

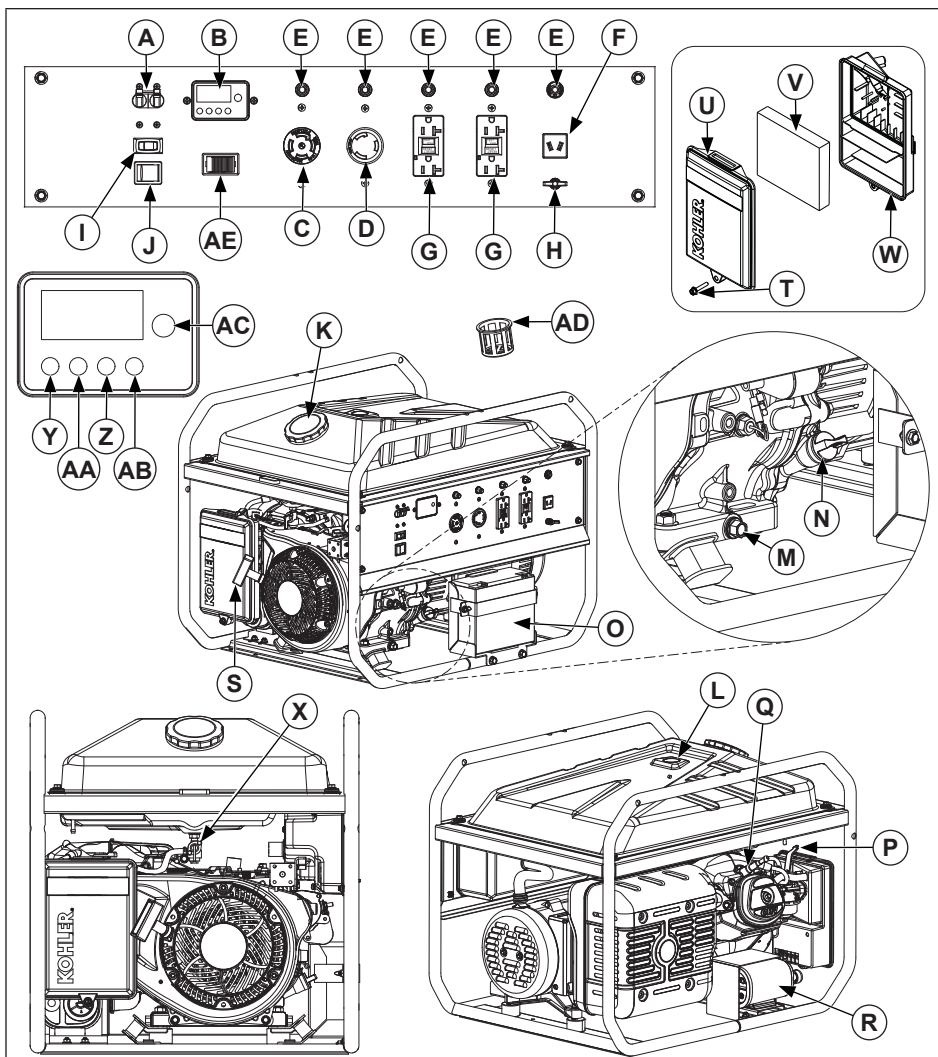

| | | | | | | | |
|-----------|---------------------------------|-----------|---|-----------|--|-----------|-------------------------------------|
| A | Interruptor de carga | B | Mantenimiento del protector | C | Tomacorriente eléctrico de 240/120V/30A | D | Tomacorriente eléctrico de 120V/30A |
| E | Protector de circuitos | F | Receptáculo de CC de 12V ³ | G | Receptáculo GFCI | H | Terminal de masa |
| I | Ralentí automático ³ | J | Interruptor de encendido/apagado/arranque | K | Tapón del tanque de combustible | L | Indicador del nivel de combustible |
| M | Tapón de drenaje del aceite | N | Tapón de llenado de aceite/varilla de nivel | O | Batería del motor de arranque ³ | P | Palanca del estrangulador |
| Q | Bujía | R | Cartucho de carbón ² | S | Manivela del motor de arranque | T | Tornillo |
| U | Tapa del filtro de aire | V | Elemento de espuma | W | Soporte del filtro de aire | X | Válvula de combustible |
| Y | Cambiar la lámpara del aceite | Z | Cambiar la lámpara de la bujía | AA | Reemplazar la lámpara del filtro de aire | AB | Indicador luminoso de aceite bajo |
| AC | Restablecer | AD | Filtro de combustible | AE | Selector de voltaje ¹ | | |

¹Solo PRO 3.7, PRO 3.7 E, PRO 5.2 y PRO 5.2 E. ²Solo California. ³Solo modelos de arranque eléctrico.

Lista de control previa al arranque

1. Asegúrese de que el generador esté al menos a 1 m (3,3 ft) del edificio o de cualquier otro equipo y no esté tapado con ningún material.
2. Consulte todas las etiquetas de advertencia antes de poner en marcha.
3. Compruebe el nivel de aceite por medio del tapón de llenado de aceite (N). Añada aceite si está bajo. No rellene por encima del límite.
4. Verifique el indicador de nivel de combustible (L). Añada combustible si está bajo. Deje de rellenar cuando el indicador haya alcanzado el nivel F (lleno). Compruebe si los componentes y las tuberías del sistema de combustible presentan alguna fuga. No reposte nunca con la unidad en funcionamiento.
5. Pruebe el receptáculo GFCI (G).
6. Verifique que los componentes del filtro de aire y todas las entradas de aire están libres de obstrucciones, y que las cubiertas y protecciones del equipo están en su sitio y bien sujetas.
7. Asegúrese de que no haya dispositivos eléctricos (carga) conectados al generador.

Arranque

| ⚠ PELIGRO | |
|--|--|
| <p>El uso de un generador en interiores PUEDE MATAR A UNA PERSONA EN CUESTIÓN DE MINUTOS. Los gases de escape del generador pueden contener monóxido de carbono. Este es un gas tóxico que no se ve ni se huele.</p> | |
|  |  |
| <p>No utilice NUNCA el generador en el interior de su hogar ni en un garaje, NI SIQUERA con las puertas y ventanas abiertas.</p> | <p>Utilice SÓLO AL AIRE LIBRE y lejos de ventanas, puertas y orificios de ventilación.</p> |

| | |
|---|----------------------|
|  | ⚠ ADVERTENCIA |
| <p>Las piezas rotatorias pueden causar lesiones graves. Manténgase alejado del motor cuando esté en funcionamiento.</p> | |
| <p>Para evitar lesiones, mantenga las manos, los pies, el pelo y la ropa alejados de las piezas en movimiento. No ponga nunca el motor en funcionamiento con las cubiertas, revestimientos térmicos o protecciones desmontados.</p> | |

NOTA: El interruptor de ralentí automático (J) debe estar en la posición OFF cuando se utilicen dispositivos eléctricos que precisen una elevada corriente de arranque, como un compresor o una bomba sumergible. El ralentí automático controla la velocidad del motor según la carga conectada. Los resultados son un mejor consumo de combustible y menos ruido.

NOTA: El estrangulador no es necesario para arrancar un motor caliente. Empuje la palanca del estrangulador (P) hasta su posición original.

1. Gire el interruptor de carga (A) de CA a la posición de OFF.
2. Gire el ralentí automático (I) a la posición de OFF (si lo tiene).
3. Gire el combustible (X) a ON.
4. Gire el motor a la posición ON (J) y jale el cable (o presione el botón de arranque (J) para el arranque eléctrico).
5. Mueva la palanca del estrangulador a (P) OFF después de que se caliente el motor.

Si el motor no arranca, repita la operación hasta que arranque abriendo el estrangulador de forma gradual.

Arranque en tiempo frío

1. Utilice el aceite apropiado para la temperatura prevista.
2. Desconecte todas las posibles cargas externas.
3. Use combustible de grado invierno reciente. El combustible de grado invierno tiene una mayor volatilidad que mejora el arranque.

Funcionamiento

| | |
|--|----------------------|
|  | ⚠ ADVERTENCIA |
| <p>Tensión peligrosa. La retroalimentación al sistema de suministro eléctrico puede causar daños materiales, lesiones graves o la muerte.</p> | |
| <p>No conecte nunca un generador portátil directamente a la toma de un edificio. Si el generador se va a utilizar para corriente auxiliar, pida a un electricista autorizado y cualificado que instale un conmutador de transferencia automático para evitar la interconexión accidental de las fuentes de alimentación auxiliar y normal.</p> | |

Cuando la velocidad de operación del conjunto de generación se haya estabilizado (aproximadamente 3 minutos):

1. Verifique que los protectores de los circuitos (E) estén oprimidos. Presione si es necesario.
2. Conecte los aparatos a los tomacorrientes eléctricos (C, D & G) del generador.
3. El mantenimiento del protector (B) muestra la cantidad de horas que ha funcionado el generador.

Ángulo de funcionamiento

No haga funcionar el motor si supera el ángulo máximo de funcionamiento, consulte la tabla de especificaciones. El motor puede dañarse como resultado de una lubricación insuficiente.

Selección del cable

| Tipo de tomacorriente del generador | | 10 A | | 16 A | | 32 A | |
|---|--------------------------|-----------------|-----|-----------------|-----|-----------------|-----|
| Sección transversal del cable recomendada | | mm ² | AWG | mm ² | AWG | mm ² | AWG |
| Longitud del cable que se utilizó | 0 a 50 m | 4 | 10 | 6 | 9 | 10 | 7 |
| | 51 a 100 m | 10 | 7 | 10 | 7 | 25 | 3 |
| | 101 a 150 m ¹ | 10 | 7 | 16 | 5 | 35 | 2 |

¹ La longitud de este cable es la máxima permitida y no se debe exceder.

Método de instalación = cables en el canal o en la tablilla sin perforaciones/Caída permitida en voltaje = 5%/Conductores multinúcleo/ Tipo de cable PVC 70°C (por ejemplo, H07R-NF)/Temperatura ambiente = 86 °F (30 °C).

Interruptor de encendido/apagado/arranque

El interruptor de encendido/apagado/arranque (J) controla el sistema de encendido.

Posición ON:

El circuito de encendido está activado. El motor se puede poner en marcha.

Posición OFF:

El circuito de encendido está desactivado. El motor no arranca.

Posición de arranque (START):

Al presionar y sostener el interruptor en la posición de arranque se encenderá el motor con el arranque eléctrico (si lo tiene).

Ralentí automático

Cuando el interruptor de ralentí automático (I) está en la posición de ON, el ralentí automático (I) controla la velocidad del motor de acuerdo con la carga conectada. Los resultados son un mejor consumo de combustible y menos ruido.

Cuando el interruptor de ralentí automático (I) está en la posición OFF, el motor funciona al nivel nominal de rpm (3.600 rpm), haya o no una carga conectada.

Parada

1. Desconecte los tapones de los tomacorrientes eléctricos (C, D, F y G) para permitir que el motor funcione sin carga por 1 o 2 minutos.
2. Fije el interruptor de encendido/apagado/arranque (J) en la posición OFF: se detiene el generador.
3. Cierre de la válvula de combustible (X).



Funcionamiento a gran altitud

Este generador puede requerir un kit de carburador de gran altitud para garantizar un funcionamiento correcto del motor a altitudes superiores a 1.219 metros (4.000 pies). Para obtener información del kit de gran altitud o encontrar a un distribuidor de Kohler, visite KohlerPower.com o llame al 1-800-544-2444.

Este generador debe ponerse en funcionamiento en su configuración original por debajo de los 1.219 metros (4.000 pies), pues pueden producirse daños si se instala y pone en funcionamiento el kit de carburador de gran altitud por debajo de los 1.219 metros (4.000 pies).

Velocidad del motor

NOTA: No altere los ajustes del regulador para aumentar la velocidad máxima del motor. El exceso de velocidad es peligroso y anulará la garantía.

| | | |
|--|--|---|
|  |  ADVERTENCIA | Antes de realizar cualquier trabajo en el motor o en el equipo, desactive el motor como se indica a continuación: 1) Desconecte los cables de las bujías. 2) Desconecte el cable del polo negativo (-) de la batería. |
| | Los arranques accidentales pueden provocar lesiones graves o la muerte. Antes de llevar a cabo trabajos de mantenimiento o reparación, desconecte y aisle el cable de la bujía. | |

La seguridad es una obligación del propietario. La inspección, el ajuste y la lubricación de forma periódica mantendrán su generador en el estado más seguro y eficiente posible. Los puntos más importantes de inspección, ajuste y lubricación del generador se explican en las siguientes páginas.

Programa de mantenimiento

Después de las 5 primeras horas

- Cambie el aceite.

Una vez al año o cada 25 horas

- Verifique la batería del arranque (O).

Una vez al año o cada 100 horas¹

- Limpie el elemento del filtro de aire de perfil bajo (V).
- Cambie el aceite.
- Limpie las zonas de refrigeración.

Cada 200 horas²

- Compruebe y ajuste el juego de las válvulas con el motor frío.

Cada 300 horas

- Reemplace el elemento del filtro de aire de perfil bajo (V).
- Verifique el filtro de combustible (AD) y límpielo y reemplácelo si es necesario.

Una vez al año o cada 500 horas¹

- Cambie la bujía (Q) y ajuste la separación.

¹ Estas operaciones de mantenimiento deberán ejecutarse con mayor frecuencia en ambientes muy polvorientos o sucios.

² Pida a un distribuidor móvil de Kohler que realice esta operación.

Recomendaciones de lubricante

Recomendamos el uso de un aceite de Kohler para obtener un mejor rendimiento. También se puede utilizar otro aceite detergente de alta calidad API (American Petroleum Institute) SJ o superior, incluidos los aceites sintéticos. Seleccione la viscosidad en función de la temperatura del aire durante el funcionamiento como se muestra en la tabla que aparece a continuación.

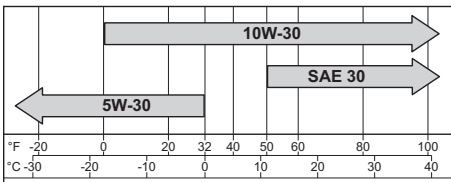

Asegúrese de que el motor esté frío. Limpie los residuos de las áreas de la varilla de nivel/llenado (N) de aceite.

1. Quite la varilla de nivel/llenado (N); limpie el aceite.
2. Quite la varilla de nivel/llenado (N); verifique el nivel de aceite. El nivel debe estar en la parte superior del indicador en la varilla de nivel (N).
3. Si el nivel de aceite es más bajo, añada aceite hasta el punto de desbordamiento del cuello de llenado.
4. Vuelva a colocar la varilla de nivel/llenado (N) y apriete firmemente.

Cambio de aceite

Cuando la cambiar la lámpara del aceite (Y) se encienda, presione restablecer (AC) y siga las instrucciones de mantenimiento. Cambie el aceite con el motor caliente.

1. Limpie el área que rodea el tapón/varilla de llenado de aceite (N) y el tapón de drenaje (M).
2. Quite el tapón de drenaje (M) y el tapón de llenado con varilla (N). Drene el aceite por completo.

Comprobación del nivel de aceite

NOTA: Para evitar las averías y el desgaste excesivo del motor, nunca ponga el motor en funcionamiento con un nivel de aceite inferior o superior al indicador de nivel de funcionamiento en la varilla (N).

3. Vuelva a instalar el tapón de drenaje del aceite (M). Apriételo a 17,6 N·m (13 ft lb).
4. Llene de aceite nuevo el cárter hasta el punto de desbordamiento del cuello de llenado.
5. Vuelva a colocar el tapón/varilla de nivel/llenado (N) y apriete firmemente.
6. Deseche el aceite usado en conformidad con las normativas locales.

Oil Sentry™ (si está incluido)

Este interruptor está diseñado para evitar que el motor arranque con poco aceite o ninguno. El Oil Sentry™ no puede apagar un motor en marcha antes de que se produzca un daño.

Recomendaciones de combustible

| | |
|---|--|
|  | ⚠ ADVERTENCIA |
| | <p>La explosión del carburante puede provocar incendios y quemaduras graves.</p> <p>No llene el tanque de combustible con el motor en funcionamiento o caliente.</p> |
| <p>La gasolina es muy inflamable y sus vapores pueden hacer explosión si se inflaman. No reposte nunca mientras fuma ni cerca de una llama al descubierto. Almacene la gasolina siempre en contenedores homologados, bien ventilados y lejos de chispas o llamas. El combustible derramado podría inflamarse si entra en contacto con las piezas calientes del motor o las chispas de encendido. No utilice nunca gasolina como agente de limpieza.</p> | |

NOTA: E15, E20 y E85 are NO están autorizados y NO deben utilizarse; la garantía no cubre los efectos producidos por el uso de combustible antiguo, pasado o contaminado.

El combustible debe cumplir con los siguientes requisitos:

- Gasolina limpia, fresca y sin plomo.
- Octanaje de 87 (R+M)/2 o superior.
- El "Research Octane Number" (RON) deberá ser de 90 octanos como mínimo.
- Se autoriza el empleo de gasolina de hasta un volumen máximo del 10% de alcohol etílico y el 90% sin plomo.
- Se autorizan las mezclas de metil-ter-butil-éter (MTBE) y gasolina sin plomo (hasta un máximo del 15% de MTBE en volumen).
- No añada aceite a la gasolina.
- No llene el tanque de combustible por encima del límite.
- No utilice gasolina con más de 30 días de antigüedad.

Nivel de combustible

| | |
|--|--|
|  | ⚠ ADVERTENCIA |
| | <p>La explosión del carburante puede provocar incendios y quemaduras graves.</p> <p>No llene el tanque de combustible con el generador en funcionamiento o caliente.</p> |
| <p>La gasolina es muy inflamable y sus vapores pueden hacer explosión si se inflaman. Almacene la gasolina siempre en contenedores homologados, en locales desocupados, bien ventilados y lejos de chispas o llamas. El combustible derramado podría inflamarse si entra en contacto con las piezas calientes del motor o las chispas de encendido. No utilice nunca gasolina como agente de limpieza.</p> | |

Verifique el nivel de combustible visualmente. Si es necesario, rellene.

1. Desenrosque el tapón del tanque de combustible (K).
2. Llene el tanque hasta que el medidor de combustible muestre la F, use un embudo y tenga cuidado de no derramar nada de combustible.
3. Enrosque el tapón del tanque de combustible (K) con firmeza.

Tubería de combustible

Debe instalar una tubería de combustible de baja permeabilidad de motores carburados de Kohler Co. para respetar las normas EPA y CARB.

Filtro de combustible

1. Abra el tapón del tanque de combustible (K).
2. Quite el filtro de combustible (AD) del cuello del tanque.
3. Limpie el filtro de combustible (AD) con un solvente incombustible o que tenga un alto punto de inflamabilidad. Séquelo totalmente. Cambie en caso necesario.
4. Vuelva a instalar el filtro de combustible (AD).
5. Vuelva a instalar el tapón del tanque de combustible (K).

Cuba de sedimentos

1. Cierre la válvula del combustible (X) y quite los tornillos y las tuercas de la tapa.
2. Retire la tapa.
3. Quite la cuba de sedimentos.
4. Limpie la cuba de sedimentos con un solvente incombustible o que tenga un alto punto de inflamabilidad. Séquelo totalmente.
5. Verifique la tapa y el empaque de la cuba de sedimentos. Reemplácelos si están dañados.

- Vuelva a instalar la cuba de sedimentos.
- Abra la válvula del tanque de combustible (X).
- Limpie cualquier rastro de combustible con un trapo limpio y revise que no haya fugas.

Refrigeración por aire

ESS

Bujías

| | |
|---|---|
|  | PRECAUCIÓN |
| | Las descargas eléctricas pueden provocar lesiones. No toque los cables con el generador en funcionamiento. |
| No utilice nunca el generador bajo la lluvia o la nieve. No toque nunca el generador con las manos mojadas, ya que podría producirse una descarga eléctrica. | |

| | |
|--|---|
|  | ADVERTENCIA |
| | Las piezas calientes pueden causar quemaduras graves. No toque el generador durante el funcionamiento o inmediatamente después de pararse. |
| No ponga nunca el generador en funcionamiento con las protecciones térmicas desmontadas. No modifique el generador. Coloque el generador en un lugar donde no lo vayan a tocar los peatones ni los niños. Asegúrese de transportar el generador por sus asas de transporte únicamente. | |

Cuando la cambiar la lámpara de la bujía (Z) se encienda, presione restablecer (AC) y siga las instrucciones de mantenimiento.

Limpie el rebaje de la bujía. Extraiga la bujía (Q) y sustitúyala.

- Compruebe la separación de electrodos con una galga de espesores. Para ajustar la separación, consulte la tabla de especificaciones de ajuste.
- Instale la bujía (Q) en el cabezal del cilindro.
- Apriete la bujía (Q) a 27 N·m (20 lb ft).

Es esencial una refrigeración adecuada. Para evitar el recalentamiento, asegúrese de que las zonas de entrada y salida de refrigeración por aire estén limpias y libres de obstrucciones. Evite rociar agua al haz de cables o a cualquier componente eléctrico. Consulte el Programa de mantenimiento.

Terminal de masa

La terminal de masa (H) conecta el cable de masa para evitar descargas eléctricas. Cuando el dispositivo eléctrico esté conectado a masa, asegúrese de conectar a masa también el generador.

Conecte a masa el generador: conecte un cable de cobre de 6 AWG (10 mm²) a la conexión a masa del generador y a una pica de tierra de acero galvanizado (no incluida) introducida 1 m (3,3 ft) en el suelo.

Filtro de aire

NOTA: El funcionamiento del motor con componentes del filtro de aire sueltos o dañados puede causar daños y desgaste prematuro. Sustituya todos los componentes doblados o dañados.

Cuando la reemplazar la lámpara del filtro de aire (AA) se encienda, presione restablecer (AC) y siga las instrucciones de mantenimiento.

- Desmonte el tornillo (T) y la tapa del filtro de aire (U).
- Quite el elemento de espuma (V) de la base del filtro de aire (W).
- Lave el elemento de espuma (V) con agua templada y detergente. Aclárelo y déjelo secar al aire.
- Lubrique ligeramente el elemento de espuma (V) con aceite nuevo para motor y escurra el exceso de aceite.
- Vuelva a instalar el elemento de espuma (V) en la base del filtro de aire (W).
- Vuelva a instalar la tapa y fíjela con el tornillo (T).

Conexión de corriente alterna (CA)

NOTA: Asegúrese de que todos los dispositivos eléctricos, incluidos los cables y enchufe de conexión, estén en buenas condiciones antes de conectarlos al generador.

NOTA: Asegúrese de que la carga total esté dentro de los límites de salida nominal del generador.

NOTA: Asegúrese de que la corriente de carga del receptáculo esté dentro de los límites de corriente nominal del receptáculo.

- Arranque el motor.
- Enchufe en el receptáculo de CA (C, D o G).
- Encienda cualquier dispositivo eléctrico.

Potencia nominal de CA

La potencia nominal de CA es la cantidad de potencia máxima que puede soportar el generador.



Tubo del respirador

Asegúrese de que ambos extremos del respirador están conectados adecuadamente.

Potencia máxima de CA

La potencia máxima de CA es una potencia adicional producida momentáneamente por el generador para ayudar a poner en marcha dispositivos eléctricos que requieren una potencia superior a la potencia nominal del generador.

Receptáculo GFCI

| | |
|---|---|
|  |  PRECAUCIÓN |
| | Las descargas eléctricas pueden provocar lesiones. No toque los cables con el generador en funcionamiento. |
| No utilice nunca el generador bajo la lluvia o la nieve. No toque nunca el generador con las manos mojadas, ya que podría producirse una descarga eléctrica. | |

Con el fin de reducir la posibilidad de descarga eléctrica:

1. No intente operar el equipo si el botón RESET del interruptor del circuito de fallos de conexión a tierra (GFCI) salta repentinamente de forma repetida durante el uso.
2. Recuerde que sólo los receptáculos con la etiqueta GFCI están protegidos por un interruptor del circuito de fallos de conexión a tierra.

El interruptor del circuito de fallos de conexión a tierra (GFCI) interrumpe el paso de corriente a los receptáculos protegidos (G) si se detecta un fallo de conexión a tierra (escape eléctrico). Si el botón RESET salta hacia fuera, es posible que el equipo enchufado al receptáculo (G) esté defectuoso. Si esto ocurre, examine con atención el equipo. Si el equipo parece estar en buenas condiciones, pulse firmemente el botón RESET hasta oír un chasquido. De esta forma se restablecerá la corriente. Si el botón RESET vuelve a saltar, desenchufe el equipo inmediatamente. Póngase en contacto con un distribuidor móvil de Kohler antes de volver a utilizarlo.

Prueba del receptáculo GFCI

1. Arranque el motor.
2. Pulse el botón TEST; si funciona correctamente, el botón RESET deberá saltar hacia fuera, interrumpiendo la corriente enviada a la salida.
3. Si el funcionamiento del GFCI es correcto, presione el botón RESET hacia adentro. Si el GFCI no funciona correctamente, póngase en contacto con un distribuidor móvil de Kohler.

Sobrecarga (capacidad del generador)

No supere nunca la carga nominal del generador (en amperios y/o vatios) cuando este se encuentre en funcionamiento continuamente. Consulte la salida nominal en la tabla de especificaciones.

Antes de conectar y utilizar el generador, calcule la potencia eléctrica que requieren los aparatos eléctricos (en vatios). Esta especificación de la potencia eléctrica figura normalmente en la etiqueta del fabricante en bombillas, aparatos eléctricos, motores, etc. La suma total requerida por estos aparatos no debe superar la potencia nominal del generador.

Los protectores de circuitos (E) y el interruptor de carga (A) detendrán la energía de los receptáculos protegidos (C, D, F o G) cuando se detecte la sobrecarga de un dispositivo eléctrico conectado o cuando el voltaje de salida de la CA se eleve para proteger al generador y a cualquier dispositivo eléctrico conectado.

Cuando ocurre una sobrecarga y se interrumpe la generación de corriente, proceda del siguiente modo:

1. Apague todos los dispositivos eléctricos conectados y pare el generador.
2. Reduzca el vataje total de los dispositivos eléctricos conectados, dentro de los límites de aplicación.
3. Compruebe si existe alguna obstrucción en las zonas de entrada y salida de refrigeración por aire y en torno a la unidad de control. Si encuentra alguna obstrucción, elimínela.
4. Después de la comprobación, vuelva a arrancar el generador.

Selector de voltaje (si lo tiene)

Cuando el interruptor del selector de voltaje (AE) esté en la posición de 120V/240V, 120V se suministra a todos los tomacorrientes eléctricos (C, D y G) y 240V a los tomacorrientes eléctricos de 240/120V/30A (C). Cuando el interruptor de este selector (AE) esté en la posición de 120V, solo se suministran 120V a los tomacorrientes eléctricos (D y G).

Asegúrese de colocar el interruptor de carga principal (A) en la posición de OFF antes de usar el interruptor del selector de voltaje (AE) para evitar el daño accidental al generador debido a cualquier carga conectada que pueda extraer energía de la unidad.

Potencia del receptáculo del selector de voltaje

| Posición del Interruptor | Tomacorriente eléctrico | Potencia Disponible | |
|--------------------------|-------------------------|----------------------|----------------------|
| | | PRO 3.7 PRO 3.7 E | PRO 5.2 PRO 5.2 E |
| Sólo 120V | 240V/120V/ 30A | 25A @ 120V | 30A @ 120V |
| | 120V/30A | 25A @ 120V | 30A @ 120V |
| | GFCI | 20A @ 120V | 20A @ 120V |
| 120V/ 240V | 240V/120V/ 30A | 12.5A/ 240V | 18.5A/ 240V |
| | 120V/30A | 12.5A/ 120V | 18.5A/ 120V |
| | GFCI | 12.5A/ 120V | 18.5A/ 120V |

NOTA: La tensión nominal de CC del generador es de 12 V. El protector de circuitos de CC (E) se apagará automáticamente si la corriente supera el valor nominal durante la carga de la batería. Ponga en marcha primero el generador y luego conecte el generador a la batería para cargarla. Antes de poner en marcha para cargar la batería, asegúrese de que el protector de circuitos de CC (E) se encuentre en la posición RESET. Si el protector de circuitos de CC (E) se vuelve a apagar, deje de cargar la batería inmediatamente y póngase en contacto con un distribuidor móvil de Kohler.

ESS

NOTA: No conecte una batería regulada por válvula. Para cargar una batería regulada por válvula se necesita un cargador de batería especial (tensión constante).

NOTA: No conecte ninguna carga a la batería ni utilice el motor de arranque durante la carga. Esto provoca el paso de una corriente alta a través del generador que quemaría la bobina.

NOTA: Antes de cargar la batería, retire los cables positivo y negativo de la batería.

1. Ponga en marcha el generador.
2. Presione el protector de circuitos de CC (E).
3. Conecte el cable rojo del cargador de batería al terminal positivo de la batería. Conecte el cable negro del cargador de batería al terminal negativo de la batería. No invierta estas posiciones. Conecte el cable al receptáculo de CC (F).



Límites de alimentación de CC (sólo carga de baterías de 12 V):

Esta fuente de alimentación está diseñada para cargar baterías de hasta 40 Ah semidescargadas. No cargue baterías de capacidad superior a 40 Ah.

Batería de 12 V:

El tiempo necesario para recargar una batería depende del nivel de descarga de la batería. Cuando la gravedad específica de la batería alcanza de 1,26 a 1,28, la carga ha concluido. Durante la carga, compruebe la gravedad específica de la batería una vez cada hora. El tiempo medio de carga de una batería de 40 Ah semidescargada es de unas 5 horas. Asegúrese de comprobar el nivel de líquido de la batería antes de cargar.

Carga de baterías por medio del receptáculo de CC (si lo tiene)

| | |
|--|--|
|  |  PRECAUCIÓN |
| | <p>Las descargas eléctricas pueden provocar lesiones.</p> <p>No toque los cables con el generador en funcionamiento.</p> |
| <p>No utilice nunca el generador bajo la lluvia o la nieve.</p> <p>No toque nunca el generador con las manos mojadas, ya que podría producirse una descarga eléctrica.</p> | |

NOTA: Esta sección se refiere a la carga de baterías de 12 V en otros equipos, como vehículos de motor o vehículos todoterreno. No es posible el arranque con pinzas.

NOTA: Siga los procedimientos de seguridad cuando manipule baterías con el fin de evitar los daños en los componentes eléctricos y la explosión de las baterías. Consulte la ficha de datos de seguridad del fabricante de la batería acerca de los riesgos de seguridad del trabajo con baterías. Consulte las instrucciones del fabricante de la batería acerca de los procedimientos de carga/mantenimiento de la batería.

Protector de circuitos de CC

NOTA: Reduzca la carga del dispositivo eléctrico conectado, por debajo de la salida nominal especificada del generador si el protector de circuitos de CC (E) se apaga. Si el protector de circuitos de CC (E) se vuelve a apagar, deje de usar el dispositivo inmediatamente y póngase en contacto con un distribuidor móvil de Kohler.

El botón del protector de circuitos de CC (E) saltará hacia afuera, interrumpiendo el paso de corriente del receptáculo de CC (F) cuando el dispositivo electrónico conectado al generador funcione con una corriente superior al valor nominal. Para usar este equipo de nuevo, presione el botón del protector de circuitos de CC (E).

Batería del motor de arranque (si la tiene)

Debido a que la batería del motor de arranque (O) no requiere mantenimiento, solo verifique la condición y el ajuste de las conexiones y su limpieza general.

Interruptor de carga

El circuito eléctrico del conjunto del generador está protegido por uno o más interruptores magnetotérmicos, diferenciales o de corte automático. Si ocurre una sobrecarga y/o un corto circuito, es posible que se suspenda el suministro de energía eléctrica.

Si es necesario, reemplace el interruptor de carga (A) del conjunto generador con otros interruptores de potencial nominal y especificaciones idénticas.

Limpieza del conjunto del generador

1. Quite el polvo y los residuos que hay alrededor del escape.
2. Limpie el conjunto del generador, en particular las entradas y salidas del alternador y del motor con un paño y un cepillo.
3. Revise las condiciones generales del conjunto del generador y reemplace cualquier pieza defectuosa.

Transportación del generador

Antes de transportar el generador, verifique que los pernos estén bien apretados, cierre la válvula del combustible (X) y desconecte la batería del motor de arranque (O). Se debe transportar el generador en su posición de funcionamiento normal, nunca la coloque sobre su costado. Asegúrese de que el lugar donde guardará y usará el generador se haya preparado cuidadosamente con anticipación.

Reparaciones/Piezas de recambio

Recomendamos que utilice un distribuidor móvil de Kohler para el mantenimiento, la reparación o la sustitución de piezas del motor. Para encontrar un distribuidor móvil de Kohler, visite KohlerPower.com o llame al 1-800-544-2444 (EE. UU. y Canadá).

Almacenamiento

El almacenamiento de larga duración de su generador requiere algunos procedimientos preventivos para protegerlo del deterioro.

NOTA: No conecte con ningún dispositivo eléctrico (funcionamiento sin carga).

Si el motor no se pone en funcionamiento durante 2 meses o más siga, el procedimiento siguiente.

1. Añada el tratamiento de combustible Kohler PRO Series o equivalente al depósito de combustible. Arranque el motor durante 2-3 minutos para que el combustible se estabilice en el sistema de combustible (la garantía no cubre los fallos provocados por combustible sin tratar).
2. Cambie el aceite con el motor aún caliente. Extraiga la bujía (Q) y vierta aproximadamente 28 g (1 oz) de aceite de motor en el cilindro. Sustituya la bujía (Q) y arranque el motor lentamente para distribuir el aceite.
3. Limpie el generador.
4. Almacene el generador en un lugar seco y bien ventilado, con la tapa puesta. Asegúrese de no tapar el generador hasta que el motor y el silenciador/protector se hayan enfriado del todo. El generador debe permanecer en la misma posición que para el funcionamiento normal.

Localización de averías

No intente reparar o cambiar componentes principales del motor o cualquier elemento que requiera unos procedimientos de ajuste o sincronización especiales. Este trabajo debe ser realizado por un distribuidor móvil de Kohler.

ESS

| Causa posible | Problema | | | |
|---|---|------------------|----------------------------|--------------------------------------|
| | El motor no arranca/ funciona anormalmente | El motor se paró | No hay corriente eléctrica | Desconexión del interruptor de carga |
| Carga conectada al conjunto del generador durante el arranque | • | | | |
| Control de arranque y paro en ON u OFF | • | | | |
| Nivel de aceite muy bajo | • | • | | |
| Combustible inadecuado | • | | | |
| Nivel de combustible muy bajo | • | • | | |
| Válvula de combustible cerrada | • | | | |
| Filtro de combustible obstruido | • | | | |
| Depurador de combustible obstruido | • | | | |
| Filtro de aire obstruido | • | | | |
| Bujía defectuosa | • | | | |
| Suministro de combustible bloqueado o con fuga | • | | | |
| Batería del motor de arranque defectuosa | • | | | |
| Entradas de ventilación bloqueadas | | • | | |
| Protectores de circuitos no activados | | | • | |
| Cable de suministro de dispositivo defectuoso | | | • | |
| Tomacorrientes eléctricos defectuosos | | | • | |
| Alternador defectuoso | | | • | |
| Dispositivo conectado o cable defectuoso | | | | • |
| Sobrecarga | | | | • |
| Batería mal conectada | • | | | |

| Especificaciones | | | |
|--|--|--|--|
| Modelo | PRO 3.7/PRO 3.7 E | PRO 5.2/PRO 5.2 E | PRO 7.5/PRO 7.5 E |
| Dimensiones generales (Largo x Ancho x Alto) | 617 mm (24,3 in.) 478 mm (18,8 in.) 488 mm (19,2 in.) | | 670 mm (26,4 in.) 545 mm (21,5 in.) 535 mm (21,1 in.) |
| Peso en seco | 138 lbs. (63 kg)/ 154 lbs. (70 kg) | 180 lbs. (82 kg)/ 201 lbs. (91 kg) | 199 lbs. (90 kg)/ 220 lbs. (100 kg) |
| Potencia nominal de CA | 3000 W (120 voltios x 25,0 amperios) (240 voltios x 12,5 amperios) | 4500 W (120 voltios x 37,5 amperios) (240 voltios x 18,8 amperios) | 6300 W (120 voltios x 52,5 amperios) (240 voltios x 26,3 amperios) |
| Potencia máxima de CA | 3700 W (120 voltios x 30,8 amperios) (240 voltios x 15,4 amperios) | 5200 W (120 voltios x 43,3 amperios) (240 voltios x 21,7 amperios) | 7500 W (120 voltios x 62,5 amperios) (240 voltios x 31,3 amperios) |
| Potencia nominal de CC | 100 W (12 voltios x 8.3 amperes) | | |

| Especificaciones del motor | | | |
|---|----------------------------------|----------------------------|----------------------------|
| Orificio | 70 mm (2,8 in) | 89 mm (3,5 in) | |
| Carrera | 54 mm (2,1 in) | 69 mm (2,7 in) | |
| Desplazamiento | 12,7 cu. in. (208 cc) | 26,2 cu. in. (429 cc) | |
| Capacidad de aceite (rellenado) | 0,63 U.S. qt. (0,60 L) | 1,16 U.S. qt. (1,1 L) | |
| Ángulo de funcionamiento máximo (con nivel máximo de aceite)* | 25° | | |
| Tiempo de funcionamiento | 9 horas (1/2 de carga) | 13 horas (1/2 de carga) | 12 horas (1/2 de carga) |
| Combustible | Véase la sección de combustible. | | |
| Capacidad del tanque de combustible | 13,0 L (3,4 gal.) | 30,2 L (8 gal.) | |
| Abertura de bujía | 0,76 mm (0,03 in) | | |

*Si se excede el ángulo máximo de funcionamiento puede dañarse el motor debido a lubricación insuficiente.

Puede encontrar información adicional sobre las especificaciones en KohlerPower.com.

El sistema de control de emisiones de escape para modelos PRO 3.7, PRO 3.7 E, PRO 5.2, PRO 5.2 E, PRO 7.5 y PRO 7.5 E es EM para la EPA estadounidense, California y Europa.

Sistema de accesorios

Kits de accesorios disponibles para los modelos de la siguiente tabla que incluyen kits personalizados formados por kits de patas, manivelas, ruedas y aditamentos de elevación, lo que desee y cómo desee.

| Sistema de accesorios | PRO 3.7 / 3.7 E | PRO 5.2 / 5.2 E | PRO 7.5 / 7.5 E | GEN 5.0 | WP 2.0 | WP 3.0 | TP 3.0 |
|---------------------------------------|-----------------|-----------------|-----------------|---------|--------|--------|--------|
| Kit de ruedas | • | • | • | • | • | • | • |
| Kit de patas | • | • | • | • | • | • | • |
| Kit de accesorios de elevación | • | • | • | • | | | |
| Kit de manivelas para carretillas | • | • | • | • | • | • | • |
| Kit para manejo de cables | • | • | • | • | • | • | • |
| Kit de manivelas manuales para camión | • | • | • | • | | | |
| Kit de aislador | • | • | • | • | • | • | • |

Instalación de kit de ruedas

Kit de ruedas

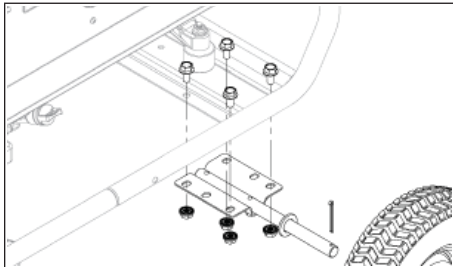

Kit de ruedas (ruedas y patas)

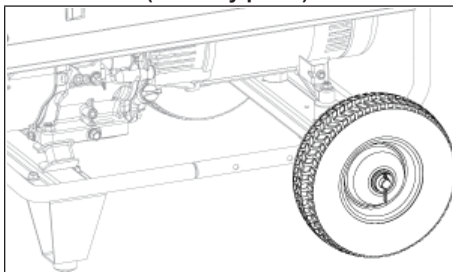

Kit de ruedas (4 ruedas)

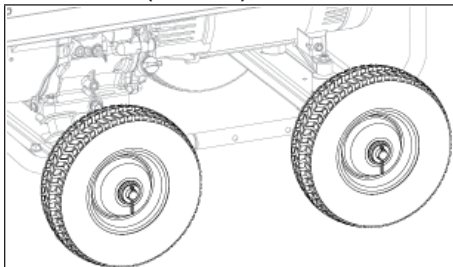

NOTA: Incline la unidad de manera que el tapón del tanque de combustible quede hacia arriba para asegurar que no haya fuga de combustible.

NOTA: Un dispositivo o asistente de sujeción para sostener el ensamblaje mientras que el kit de instalación facilita el proceso.

El kit de ruedas incluye 2 ruedas y herramienta de montaje para instalarse del lado opuesto al motor. Los kits de ruedas y de patas están diseñados para instalarse juntos. Se pueden combinar 2 kits de ruedas para una configuración de 4 ruedas.

1. Coloque 4 tornillos en los orificios del bastidor.
2. Lleve el soporte de la rueda bajo el bastidor y alinee los tornillos con los orificios del soporte.
3. Enrosque las tuercas en los tornillos. Aplique un par de apriete de 221 in lb (25 Nm).

Instalación del kit de patas

Kit de patas

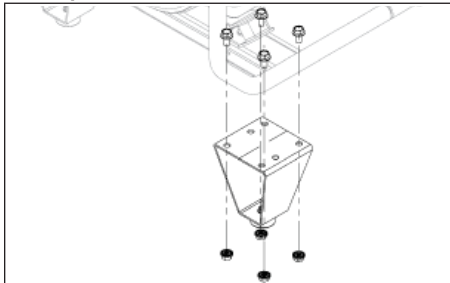

NOTA: Incline la unidad de manera que el tapón del tanque de combustible quede hacia arriba para asegurar que no haya fuga de combustible.

NOTA: Un dispositivo o asistente de sujeción para sostener el ensamblaje mientras que el kit de instalación facilita el proceso.

El kit de patas incluye 2 patas y herramienta de montaje. Los kits de patas y ruedas están diseñados para instalarse juntos. Se pueden combinar 2 kits de patas para una configuración de 4 patas.

1. Coloque 4 tornillos en los orificios del bastidor.
2. Lleve la pata bajo el bastidor y alinee los tornillos con los orificios de las patas.
3. Enrosque las tuercas en los tornillos. Aplique un par de apriete de 221 in lb (25 Nm).

Instalación de kit de manivelas para carretillas

Kit de manivelas para carretillas

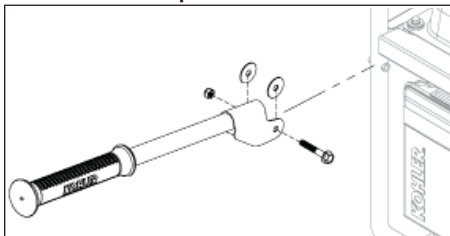

El kit de manivelas para carretillas incluye dos manivelas y herramienta de montaje.

1. Alinee la manivela con los orificios del bastidor.
2. Coloque las arandelas entre la manivela y el bastidor mientras coloca el tornillo.
3. Enrosque la tuerca al tornillo. Apriételo a 0,5 N·m. (4 in lb).

Instalación del kit para manejo de cables

Kit de cables

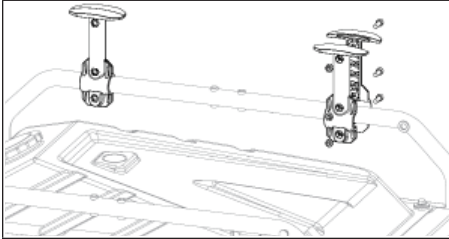

El kit de manejo de cables incluye 2 montantes y herramienta de montaje. El kit de manejo de cables se puede instalar en cualquier lugar de la unidad, del mismo lado, no por toda la unidad.

1. Coloque los lados del montante juntos en el bastidor.
2. Coloque 3 tuercas en los orificios de 1 lado.
3. Mientras los sostiene juntos, inserte los tornillos del otro lado y enrósquelos en las tuercas. Apriételo a 25 Nm (221 in lb).

Instalación del kit de elevación

Kit de accesorios de elevación

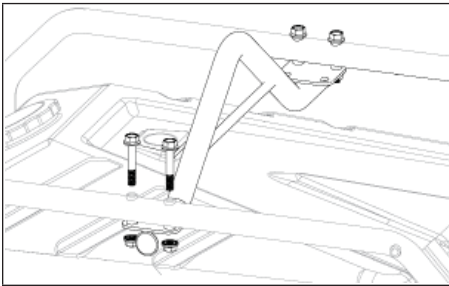

NOTA: Un dispositivo o asistente de sujeción para sostener el ensamblaje mientras que el kit de instalación facilita el proceso.

El kit de elevación incluye una barra de elevación y herramienta de montaje.

1. Alinee los orificios de la barra de elevación con los orificios del bastidor.
2. Mientras lo mantiene en esa posición, instale los tornillos.
3. Enrosque las tuercas en los tornillos. Aplique un par de apriete de 25 Nm (221 in lb).

Instalación de kit de manivelas manuales para camión

Kit de manivelas manuales para camión

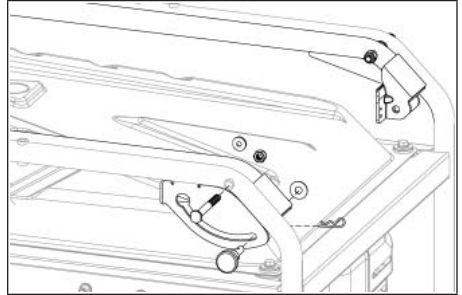

NOTA: Un dispositivo o asistente de sujeción para sostener el ensamblaje mientras que el kit de instalación facilita el proceso.

El kit de manivelas manuales para camión incluye la manivela y herramienta de montaje.

1. Coloque la manivela manual del camión en la unidad alineando los orificios del bastidor y de la manivela.
2. Coloque la arandela entre la manivela y el bastidor.
3. Mientras lo mantiene en esa posición, instale los tornillos.
4. Enrosque las tuercas en los tornillos. Apriételo a 0,5 N·m. (4 in lb).
5. Instale la rueda de liberación a través del bastidor. Coloque la arandela y el pasador de sujeción dentro del ensamblaje.

Instalación del kit del aislador

Kit de aislador

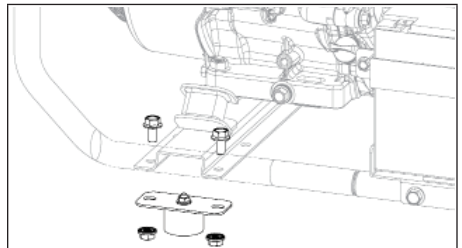

El kit del aislador incluye 4 aisladores y herramienta de montaje.

1. Alinee los orificios del aislador con los orificios del bastidor.
2. Mientras lo mantiene en esa posición, instale los tornillos.
3. Enrosque las tuercas en los tornillos. Aplique un par de apriete de 25 Nm (221 in lb).

KOHLER®

PRO 3.7, PRO 3.7 E, PRO 5.2, PRO 5.2 E, PRO 7.5, PRO 7.5 E

FRC

Manuel de l'utilisateur – Générateur

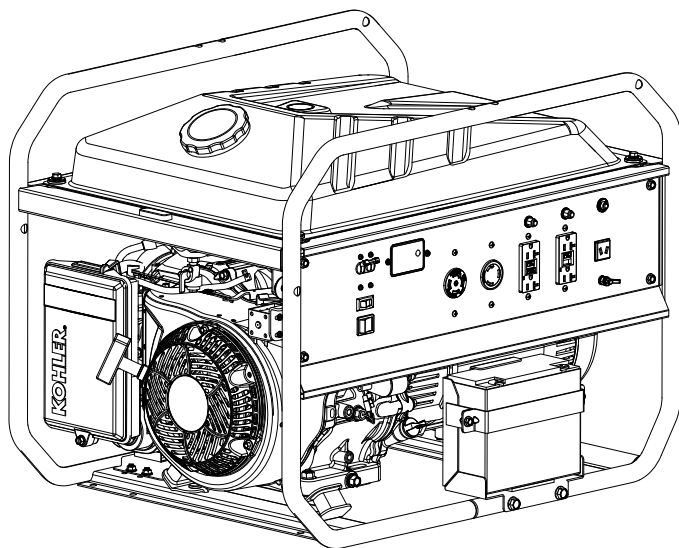

IMPORTANT : Lisez toutes les consignes et précautions de sécurité avant d'utiliser le matériel.

Le moteur doit être arrêté et de niveau avant d'exécuter tout travail de maintenance ou d'entretien.

Enregistrez les informations concernant le produit pour référence lors de la commande de pièces ou de demande de couverture de garantie.

Spécifications _____

Numéro de série _____

Date d'achat : _____

Consignes de sécurité

- ⚠ DANGER :** Un danger pouvant entraîner la mort, de graves blessures ou des dommages matériels.
- ⚠ AVERTISSEMENT :** Un danger pouvant entraîner la mort, de graves blessures ou des dommages matériels.
- ⚠ ATTENTION :** Un danger pouvant entraîner des blessures légères ou des dommages matériels.

REMARQUE : Cette mention est utilisée pour attirer l'attention sur des détails importants concernant l'installation, l'utilisation ou l'entretien.

Lisez ce manuel avec précaution avant d'utiliser cette machine. Ce manuel doit rester avec la machine si celle-ci est vendue.

| | |
|--|--|
|  | ⚠ AVERTISSEMENT Carburant explosif pouvant causer des incendies et des brûlures graves. N'ajoutez pas de carburant si le moteur est chaud ou s'il tourne. |
| | L'essence est extrêmement inflammable et le contact de ses vapeurs avec une source d'allumage peut provoquer une explosion. Ne faites jamais le plein en fumant ou à côté d'une flamme. Entrepoisez l'essence dans des récipients approuvés et dans des bâtiments non occupés, à l'abri des étincelles ou des flammes. Des éclaboussures de carburant peuvent s'enflammer au contact de pièces chaudes ou d'étincelles provenant de l'allumage. N'utilisez jamais d'essence comme agent nettoyant. |

| | |
|---|--|
|  | ⚠ ATTENTION Les chocs électriques peuvent causer des blessures. Ne touchez pas aux fils pendant que le générateur tourne. |
| | Ne laissez jamais tourner le générateur sous la pluie ou la neige. Ne touchez jamais le générateur avec les mains mouillées. Il y a un risque de choc électrique. |

| | |
|---|---|
|  | ⚠ AVERTISSEMENT Les pièces chaudes peuvent causer de graves brûlures. Ne touchez pas au générateur pendant qu'il tourne ou si vous venez tout juste de l'arrêter. |
| | Ne faites jamais fonctionner le générateur si des écrans thermiques ou des protections ont été enlevés. Ne modifiez pas le générateur. Le générateur doit être installé dans un endroit inaccessible par les piétons ou les enfants. Le générateur ne doit être porté que par les poignées. |

| | |
|---|--|
|  | ⚠ AVERTISSEMENT Des démarrages accidentels peuvent causer des blessures graves voire mortelles. Débranchez le(s) câble(s) de bougie et mettez-le(s) à la masse avant l'entretien. |
| | Arrêtez le moteur avant d'effectuer des travaux de réparation et d'entretien du générateur ou de l'équipement en suivant les consignes ci-dessous : 1) Débranchez le(s) câble(s) de bougie. 2) Débranchez le câble négatif (-) de batterie de la batterie. Ne laissez pas les enfants utiliser le générateur. |

| | |
|---|---|
|  | ⚠ AVERTISSEMENT Les pièces tournantes peuvent causer de graves blessures. Éloignez-vous du générateur pendant qu'il fonctionne. |
| | Tenez vos mains, pieds, cheveux et vêtements à l'écart de toutes les pièces mobiles pour prévenir les blessures. Ne faites jamais fonctionner le générateur si des couvercles, des enveloppes ou des protections ont été enlevés. |

| | |
|--|--|
|  | ⚠ AVERTISSEMENT Tension – Danger. Un retour d'alimentation vers un système utilitaire peut causer des dommages matériels, des blessures graves voire mortelles. |
| | Ne branchez jamais un générateur portable directement dans une prise du bâtiment. Si le générateur est utilisé en mode veille, demandez à un électricien agréé et compétent d'installer un commutateur-convertisseur pour éviter une interconnexion imprévue des sources d'alimentation du mode veille et du mode normal. |

Californie Proposition 65 Avertissement

L'échappement de moteur émanant de ce produit comprend des agents chimiques qui, selon l'État de Californie, sont la cause de cancers, d'anomalies congénitales, ou d'autres lésions génésiques.

FRC



Californie Proposition 65 Avertissement

Ce produit comprend des agents chimiques qui, selon l'État de Californie, sont la cause de cancers, d'anomalies congénitales ou d'autres lésions génésiques.

Étiquettes importantes apposées sur le générateur

⚠ DANGER



Using a generator indoors CAN KILL YOU IN MINUTES. Generator exhaust contains carbon monoxide. This is a poison you cannot see or smell.

| | |
|--|---|
|  |  |
| NEVER use inside a home or garage, EVEN IF doors and windows are open. | Only use OUTSIDE and far away from windows, door, and vents. |

Avoid other generator hazards. READ MANUAL BEFORE USE.

HOT EXHAUST

⚠ WARNING / ADVERTENCIA / AVERTISSEMENT

| | |
|---|--|
|  | <ul style="list-style-type: none">• Do not touch generator while operating or just after stopping. / No toque el generador durante el funcionamiento o inmediatamente después de pararse. / Ne touchez pas le générateur pendant qu'il tourne ou si vous venez tout juste de l'arrêter. |
|  | <ul style="list-style-type: none">• Hot parts can cause severe burns. / Las piezas calientes pueden causar quemaduras graves. / Les pièces chaudes peuvent causer de graves brûlures.• Explosive Fuel can cause fires and severe burns. / La explosión del carburante puede provocar incendios y quemaduras graves. / Carburant explosif pouvant causer des incendies et des brûlures graves.• Do not fill fuel tank while generator is hot or running. / No llene el tanque de combustible mientras el generador esté caliente o funcionando. / N'ajoutez pas de carburant si le moteur est chaud ou s'il tourne. |
|  | <ul style="list-style-type: none">• Electrical shock can cause injury. / Las descargas eléctricas pueden provocar lesiones. / Les chocs électriques peuvent causer des blessures.• Do not touch wires while generator is running. / No toque los cables con el generador en funcionamiento. / Ne touchez pas aux le générateur pendant que le moteur tourne.• Do not connect generator to a building's electrical system unless using an isolation (transfer) switch installed by a certified, licensed electrician. / No conecte el generador al sistema eléctrico de un edificio a menos que use un aislamiento (transferencia) interruptor instalado por un electricista certificado y certificado. / Ne branchez pas le générateur dans le système électrique d'un bâtiment sauf si un commutateur-convertisseur a été installé par un électricien agréé et compétent. |

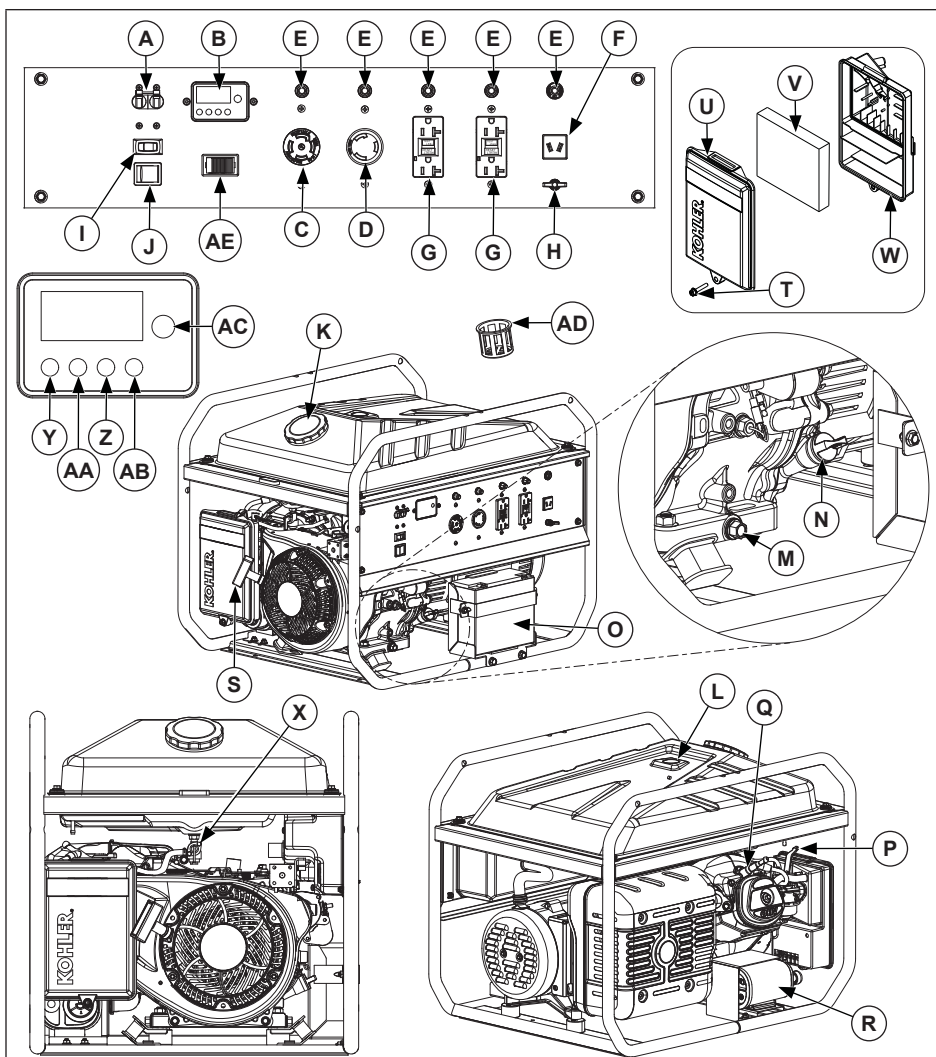

| | | | | | | | |
|-----------|-------------------------------------|-----------|--|-----------|--------------------------------------|-----------|-------------------------------|
| A | Disjoncteur | B | Indicateur d'entretien | C | Prise électrique 240/120 V – 30 A | D | Prise électrique 120 V/30 A |
| E | Dispositif de protection du circuit | F | Prise 12 Vcc ³ | G | Prise GFCI | H | Borne de masse |
| I | Ralenti automatique ³ | J | Bouton On/Off/Start (marche/arrêt/démarrage) | K | Bouchon du réservoir de carburant | L | Témoin de niveau de carburant |
| M | Bouchon de vidange d'huile | N | Bouchon du goulot d'huile/Jauge | O | Batterie de démarrage ³ | P | Levier d'étrangleur |
| Q | Bougie | R | Réservoir à charbon actif ² | S | Poignée de démarrage | T | Vis |
| U | Couvercle du filtre à air | V | Élément en mousse | W | Base | X | Robinet de carburant |
| Y | Voyant « Vidanger huile moteur » | Z | Voyant « Remplacer la bougie » | AA | Voyant « Remplacer le filtre à air » | AB | Voyant « Niveau d'huile bas » |
| AC | Rétablir | AD | Filtre à carburant | AE | Sélecteur de tension ¹ | | |

¹PRO 3.7, PRO 3.7 E, PRO 5.2 et PRO 5.2 E uniquement. ²Californie uniquement. ³Modèles à démarrage électrique uniquement.

Liste de vérification à utiliser avant le démarrage

1. Le générateur doit être à une distance de 1 m (3,3 pi) du bâtiment ou autre matériel et ne doit pas être recouvert.
2. Vérifiez toutes les étiquettes avant de commencer.
3. Vérifiez le niveau d'huile à l'aide du bouchon de remplissage d'huile (N). Ajoutez de l'huile si le niveau est bas. Ne remplissez pas trop le réservoir.
4. Vérifiez le témoin de niveau de carburant (L). Ajoutez du carburant si le niveau est bas. Arrêtez le remplissage quand le témoin atteint le niveau F (plein). Recherchez la présence de fuites sur les conduites et les composants du système d'alimentation en carburant. Ne faites jamais le plein pendant le fonctionnement de l'appareil.
5. Vérifiez la prise GFCI (G).
6. Assurez-vous que le filtre à air et toutes les admissions d'air ne sont pas obstrués, et que tous les couvercles d'équipement et toutes les protections sont en place et bien fixés.
7. Assurez-vous que les dispositifs électriques (charge) ne sont pas connectés au générateur.

1. Désactivez le disjoncteur CA (A) (OFF).
2. Désactivez le ralenti automatique (I) (OFF), (le cas échéant).
3. Activez l'alimentation en carburant (X) (ON).
4. Mettez le moteur sous tension (J sur ON), puis tirez la corde (ou appuyez sur le bouton START (J) pour les modèles à démarreur électrique).
5. Ramenez le levier d'étrangleur (P) sur OFF, dès que le moteur est chaud.

FRC

Si le moteur ne démarre pas, renouvelez l'opération jusqu'à ce que le moteur démarre en ouvrant progressivement l'étrangleur.

Démarrage par temps froid

1. Utilisez l'huile correspondant aux températures d'air prévues.
2. Éliminez toutes les charges externes.
3. Utilisez du carburant neuf destiné à une utilisation hivernale. L'essence d'hiver possède une volatilité supérieure qui facilite le démarrage.

Opération

Démarrage

| | |
|--|--|
| ⚠ DANGER | |
| L'utilisation d'un générateur à l'intérieur présente un danger. IL PEUT VOUS TUER EN QUELQUES MINUTES. L'échappement contient du monoxyde de carbone. Ce gaz est un poison inodore et invisible. | |
| | |
| NE JAMAIS utiliser dans un garage ou à l'intérieur, MEME avec les portes et les fenêtres ouvertes. | À n'utiliser qu'à L'EXTÉRIEUR, et à distance de toutes fenêtres, portes et ouvertures. |

| |
|---|
| ⚠ AVERTISSEMENT |
| Les pièces tournantes peuvent causer de graves blessures. Tenez-vous éloigné du moteur pendant qu'il fonctionne. |
| Tenez vos mains, pieds, cheveux et vêtements à l'écart de toutes les pièces mobiles pour prévenir les blessures. Ne faites jamais fonctionner le moteur si des couvercles, des enveloppes ou des protections ont été enlevés. |

| | |
|--|---|
| ⚠ AVERTISSEMENT | |
| | Tension – Danger. Un retour d'alimentation vers un système utilitaire peut causer des dommages matériels, des blessures graves voire mortelles. |
| Ne branchez jamais un générateur portable directement dans une prise du bâtiment. Si le générateur est utilisé en mode veille, demandez à un électricien agréé et compétent d'installer un commutateur-convertisseur pour éviter une interconnexion imprévue des sources d'alimentation du mode veille et du mode normal. | |

Lorsque le régime de fonctionnement du groupe électrogène s'est stabilisé (après 3 minutes environ) :

1. Assurez-vous que les dispositifs de protection du circuit (E) sont enfoncés. Appuyez, le cas échéant.
2. Connectez les appareils aux prises électriques (C, D et G) du générateur.
3. L'indicateur d'entretien (B) indique le nombre d'heures de fonctionnement du générateur.

Angle de fonctionnement

Ne poussez pas ce moteur au maximum de ses limites. Voir le tableau des spécifications. Le moteur pourrait être endommagé en raison d'une lubrification insuffisante.

REMARQUE : Le commutateur de ralenti automatique (I) doit être en position OFF lorsque des dispositifs électriques connectés nécessitent un fort courant de démarrage, comme un compresseur ou une pompe immergée. Le ralenti automatique (I) contrôle le régime du moteur en fonction de la charge connectée. Il en résulte une réduction de la consommation de carburant et une diminution du bruit.

REMARQUE : L'étrangleur n'est pas nécessaire pour démarrer un moteur chaud. Poussez le levier d'étrangleur (P) à la position initiale.

Sélection de câble

| Type de prise de générateur | | 10 A | | 16 A | | 32 A | |
|------------------------------|--------------------------|-----------------|-----|-----------------|-----|-----------------|-----|
| Section de câble recommandée | | mm ² | AWG | mm ² | AWG | mm ² | AWG |
| Longueur de câble utilisé | 0 à 50 m | 4 | 10 | 6 | 9 | 10 | 7 |
| | 51 à 100 m | 10 | 7 | 10 | 7 | 25 | 3 |
| | 101 à 150 m ¹ | 10 | 7 | 16 | 5 | 35 | 2 |

¹ Cette longueur de câble représente la longueur maximale autorisée. Elle ne doit en aucun cas être dépassée.

Méthode d'installation=câbles sur chemin ou tablette non percée/chute de tension autorisée=5 %/Conducteurs multipolaires/Câble type PVC 70 C (ex. H07RNF)/Température ambiante=30 C (86 F).

Bouton ON/OFF/START (marche/arrêt/démarrage)

Le bouton marche/arrêt/démarrage (J) contrôle le système d'allumage.

Position ON (marche) :

Le système d'allumage est sous tension. Le moteur peut démarrer.

Position OFF (arrêt) :

Le système d'allumage est hors tension. Le moteur ne peut pas fonctionner.

Position START (démarrage) :

En appuyant sur le bouton en position START et en le maintenant dans cette position, le démarreur électrique (si présent) lance le moteur.

Ralenti automatique

Lorsque le commutateur de ralenti automatique (I) est en position ON, il contrôle le régime du moteur en fonction de la charge connectée. Il en résulte une réduction de la consommation de carburant et une diminution du bruit.

Lorsque le commutateur de ralenti automatique (I) est en position OFF, le moteur tourne à son régime nominal (3600 tr/min) qu'une charge est raccordée ou pas.

Arrêt

- Débranchez les fiches des prises de courant (C, D, F et G) pour faire tourner le moteur à vide pendant 1 ou 2 minutes.
- Mettez le bouton ON/OFF/START (marche/arrêt/démarrage) (J) en position OFF : arrêt du générateur.
- Fermez le robinet de carburant (X).

Fonctionnement en altitude élevée

Un kit de carburateur haute altitude peut s'avérer nécessaire pour un bon fonctionnement du générateur à des altitudes supérieures à 1 219 mètres (4 000 pieds). Pour obtenir des renseignements au sujet du kit haute altitude ou pour trouver un concessionnaire de matériel portatif Kohler, consultez le site KohlerPower.com ou appelez le 1-800-544-2444.

Ce générateur doit fonctionner selon les spécifications initiales en dessous de 1219 mètres (4000 pieds). Des dommages peuvent se produire si un kit de carburateur haute altitude est installé et utilisé à une altitude inférieure à 1219 mètres (4000 pieds).

Régime du moteur

REMARQUE : Ne modifiez pas le limiteur de vitesse pour augmenter le régime maximal du moteur. La survitesse est dangereuse et annule la garantie.

Consignes d'entretien

| | | |
|--|---|---|
| | AVERTISSEMENT | <p>Arrêtez le moteur avant d'effectuer des travaux de réparation et d'entretien du moteur ou de l'équipement en suivant les consignes ci-dessous : 1) Débranchez le(s) câble(s) de bougie. 2) Débranchez le câble négatif (-) de batterie de la batterie.</p> |
| | <p>Des démarrages accidentels peuvent causer des blessures graves voire mortelles.</p> <p>Débranchez le(s) câble(s) de bougie et mettez-le(s) à la masse avant l'entretien.</p> | |

FRC

Le propriétaire est responsable de la sécurité. Vérifiez, réglez et graissez périodiquement votre générateur afin qu'il reste dans le meilleur état possible et que la sécurité soit maintenue. Les points les plus importants de la vérification, le réglage et le graissage sont expliqués dans les pages suivantes.

Programme d'entretien

Après les 5 premières heures

- Vidangez l'huile.

Sur une base annuelle ou toutes les 25 heures

- Vérifiez la batterie du démarreur (O).

Sur une base annuelle ou toutes les 100 heures¹

- Nettoyez l'élément du filtre à air bas (V).
- Vidangez l'huile.
- Nettoyez les zones de refroidissement.

Toutes les 200 heures²

- Vérifiez et ajuster le jeu des soupapes lorsque le moteur est froid.

Toutes les 300 heures

- Remplacez l'élément du filtre à air bas (V).
- Vérifiez le filtre à carburant (AD) et le nettoyer ou le remplacer si nécessaire.

Sur une base annuelle ou toutes les 500 heures¹

- Remplacez la bougie (Q) et régler l'écartement des électrodes.

¹ Effectuez ces procédures plus fréquemment en cas d'utilisation dans un environnement poussiéreux et sale.

² Confiez ces travaux d'entretien à un concessionnaire agréé Kohler.

Recommandations relatives à l'huile

Pour un meilleur rendement, nous recommandons les huiles Kohler. Utilisez les huiles détergentes de qualité supérieure (y compris les huiles synthétiques) de classe SJ ou supérieure de l'API. Choisissez la viscosité en fonction de la température ambiante au moment de l'utilisation, comme indiqué ci-dessous.

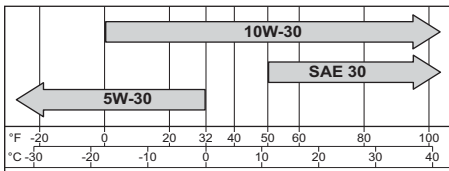

2. Dévissez le bouchon de remplissage/jauge (N), vérifiez le niveau d'huile. Le niveau doit être en haut sur la jauge (N).
3. Si le niveau d'huile est bas, ajoutez de l'huile jusqu'au point de débordement du goulot de remplissage.
4. Remettez en place le bouchon de remplissage/jauge (N) et serrez fermement.

Vidange d'huile

Lorsque le voyant « Vidanger huile moteur » (Y) s'allume, appuyez sur le bouton Reset (AC) et suivez les consignes d'entretien. Changez l'huile pendant que le moteur est encore chaud.

1. Nettoyez la surface autour du bouchon de remplissage/jauge (N) et du bouchon de vidange (M).
2. Retirez le bouchon de vidange (M) et le bouchon de remplissage/jauge (N). Videz complètement l'huile.
3. Réinstallez le bouchon de vidange (M). Serrez au couple de 17,6 N·m (13 pi. lb).
4. Remplissez le carter avec une huile neuve jusqu'au point de débordement du goulot de remplissage.
5. Remettez en place le bouchon de remplissage/jauge (N) et serrez fermement.
6. Mettez au rebut l'huile usée en respectant la réglementation locale.

Contrôle du niveau d'huile

REMARQUE : Ne faites jamais tourner le moteur si le niveau d'huile est trop haut ou trop bas sur le témoin sur la jauge (N), ceci afin d'éviter toute usure ou endommagement du moteur.



Le moteur doit être froid. Nettoyez toutes traces de débris sur les zones du bouchon de remplissage/jauge (N).

1. Dévissez le bouchon de remplissage/jauge (N), essuyez-le.

Oil Sentry_™ (le cas échéant)

Ce commutateur est conçu pour éviter au moteur de démarrer s'il n'y a pas d'huile ou si le niveau est bas. Oil Sentry_™ peut ne pas couper le moteur avant que les dommages ne se produisent.

Recommandations relatives au carburant



| | |
|---|--|
|  |  AVERTISSEMENT Carburant explosif pouvant causer des incendies et des brûlures graves. N'ajoutez pas de carburant si le moteur est chaud ou s'il tourne. |
| L'essence est extrêmement inflammable et le contact de ses vapeurs avec une source d'allumage peut provoquer une explosion. Ne faites jamais le plein en fumant ou à côté d'une flamme. Entreposez l'essence dans des récipients approuvés et dans des bâtiments non occupés, à l'abri des étincelles ou des flammes. Des éclaboussures de carburant peuvent s'enflammer au contact de pièces chaudes ou d'étincelles provenant de l'allumage. N'utilisez jamais d'essence comme agent nettoyant. | |

REMARQUE : E15, E20 et E85 NE sont PAS compatibles et NE doivent PAS être utilisés. Du carburant trop vieux, périmé ou contaminé peut provoquer des dommages non couverts par la garantie.

Le carburant doit correspondre à ces exigences :

- Propre, neuf, sans plomb.
- Indice d'octane de 87 (R+M)/2 ou plus.
- Méthode RON (Research Octane Number), indice minimum d'octane de 90.
- L'essence contenant jusqu'à 10 % d'alcool éthylique, 90 % d'essence sans plomb est compatible.
- Les mélanges de méthyl tertiaire butyl éther (MTBE) et d'essence sans plomb (jusqu'à un maximum de 15 % de MTBE par volume) sont homologués.
- N'ajoutez pas d'huile dans l'essence.
- Ne remplissez pas trop le réservoir de carburant.
- N'utilisez pas l'essence si elle a plus de 30 jours.

Niveau de carburant

| | |
|---|--|
|  |  AVERTISSEMENT Carburant explosif pouvant causer des incendies et des brûlures graves. N'ajoutez pas de carburant si le générateur est chaud ou s'il tourne. |
| L'essence est extrêmement inflammable et le contact de ses vapeurs avec une source d'allumage peut provoquer une explosion. Entreposez l'essence dans des récipients approuvés et dans des bâtiments non occupés, à l'abri des étincelles ou des flammes. Des éclaboussures de carburant peuvent s'enflammer au contact de pièces chaudes ou d'étincelles provenant de l'allumage. N'utilisez jamais d'essence comme agent nettoyant. | |

Vérifiez visuellement le niveau de carburant. Faites le plein, si nécessaire.

1. Dévissez le bouchon du réservoir de carburant (K).
2. Remplissez le réservoir jusqu'à ce que la jauge indique F, en utilisant un entonnoir et en prenant soin de ne pas éclabousser de carburant.
3. Revissez fermement le bouchon du réservoir de carburant (K).

Canalisation de carburant

Des conduites de carburant à faible perméation doivent être installées sur les moteurs Kohler Co. pour être en conformité avec la réglementation EPA et CARB.



Filtre à carburant

1. Ouvrez le bouchon du réservoir de carburant (K).
2. Déposez le filtre à carburant (AD) du goulot du réservoir.
3. Nettoyez le filtre à carburant (AD) au moyen d'un solvant ininflammable ou d'un solvant ayant un point d'éclair élevé. Séchez-le entièrement. Remplacez, si nécessaire.
4. Remontez le filtre à carburant (AD).
5. Reposez le bouchon du réservoir de carburant (K).

Cuve de sédimentation

1. Fermez le robinet de carburant (X) et retirez les vis et les écrous du couvercle.
2. Retirez le couvercle.
3. Déposez la cuve de sédimentation.
4. Nettoyez la cuve de sédimentation au moyen d'un solvant ininflammable ou d'un solvant ayant un point d'éclair élevé. Séchez-le entièrement.
5. Vérifiez l'état du couvercle de la cuve de sédimentation et du joint. Remplacez-les s'ils sont endommagés.
6. Réinstallez la cuve de sédimentation.
7. Ouvrez le robinet de carburant du réservoir (X).
8. Essayez toutes les traces de carburant avec un chiffon propre et vérifiez qu'il n'y a aucune fuite.

Bougies

| | |
|---|--|
|  |  ATTENTION |
| | Les chocs électriques peuvent causer des blessures. Ne touchez pas aux fils pendant que le générateur tourne. |
| Ne laissez jamais tourner le générateur sous la pluie ou la neige. Ne touchez jamais le générateur avec les mains mouillées. Il y a risque de choc électrique. | |

Lorsque le voyant « Remplacer la bougie » (Z) s'allume, appuyez sur le bouton Reset (AC) et suivez les consignes d'entretien.

Nettoyez le puits de bougie. Retirez la bougie (Q) et remplacez-la.

1. Vérifiez l'écartement des électrodes à l'aide d'une jauge d'épaisseur. Pour ajuster l'écartement des électrodes, voir le tableau des spécifications.
2. Installez la bougie (Q) sur la culasse.
3. Serrez la bougie (Q) au couple de 27 N·m (20 pi. lb).

Filtre à air

REMARQUE : L'utilisation du moteur avec des éléments du filtre à air détachés ou endommagés risque de provoquer une usure prématurée et des défaillances du moteur. Remplacez tous les composants tordus ou endommagés.



Lorsque le voyant « Remplacer le filtre à air » (AA) s'allume, appuyez sur le bouton Reset (AC) et suivez les consignes d'entretien.

1. Retirez la vis (T) et le couvercle du filtre à air (U).
2. Retirez l'élément en mousse (V) de la base du filtre à air (W).
3. Lavez l'élément en mousse (V) dans de l'eau tiède savonneuse. Rincez, puis laissez sécher à l'air.
4. Graissez légèrement l'élément en mousse (V) d'huile moteur neuve. Éliminez l'excès d'huile.
5. Réinstallez l'élément en mousse (V) dans la base du filtre à air (W).
6. Réinstallez le couvercle et serrez-le avec une vis (T).

Tube du reniflard

Vérifiez la connexion des deux extrémités du tube de reniflard.

Système de refroidissement par air

| | |
|---|--|
|  |  AVERTISSEMENT |
| | Les pièces chaudes peuvent causer de graves brûlures. Ne touchez pas au générateur pendant qu'il tourne ou si vous venez tout juste de l'arrêter. |
| Ne faites jamais fonctionner le générateur si des écrans thermiques ou des protections ont été enlevés. Ne modifiez pas le générateur. Le générateur doit être installé dans un endroit inaccessible par les piétons ou les enfants. Le générateur ne doit être porté que par les poignées. | |

FRC

Il est essentiel d'avoir un système de refroidissement. Pour éviter la surchauffe, assurez-vous que la surface sur les entrées et les sorties d'air sont propres et ne sont pas obstruées. Évitez de vaporiser de l'eau sur le faisceau de câblage ou sur un composant électrique. Voir Programme d'entretien.

Borne de masse

La borne de terre (H) raccorde le câble de mise à la terre pour éviter les chocs électriques. Quand un dispositif électrique est mis à la masse, le générateur doit aussi être mis à la masse.

Connectez le générateur à la masse : Reliez un câble en cuivre 6 AWG (10 mm²) à la connexion à la masse du générateur et à une tige en acier galvanisé (non fournie) allant à jusqu'à 1 m (3,3 pi).

Connexion du courant alternatif (CA)

REMARQUE : Assurez-vous que tous les dispositifs électriques, notamment les conduites et les prises sont en bon état avant de connecter le générateur.

REMARQUE : Assurez-vous que la charge totale se situe dans la valeur nominale du générateur.

REMARQUE : Assurez-vous que le courant de charge de la prise respecte le courant nominal de la prise.

1. Faites démarrer le moteur.
2. Branchez dans la prise CA (C, D ou G).
3. Mettez les dispositifs électriques sous tension.



Puissance nominale CA

La puissance nominale CA correspond à la puissance maximale qu'un générateur AC peut supporter.

Puissance maximum CA

La puissance maximum CA est une puissance supplémentaire que le générateur produit momentanément pour aider au démarrage des dispositifs électriques nécessitant une puissance supérieure à la puissance nominale spécifiée du générateur.

Prise GFCI

| | |
|---|--|
|  |  ATTENTION |
| | Les chocs électriques peuvent causer des blessures. Ne touchez pas aux fils pendant que le générateur tourne. |
| Ne laissez jamais tourner le générateur sous la pluie ou la neige. Ne touchez jamais le générateur avec les mains mouillées. Il y a risque de choc électrique. | |

Pour réduire les risques de choc électrique :

1. N'essayez pas de faire fonctionner le matériel si le disjoncteur différentiel de fuite à la terre (GFCI), le bouton RESET (réinitialisation) saute plusieurs fois pendant l'utilisation.
2. N'oubliez que seules les prises étiquetées GFCI sont protégées par un disjoncteur différentiel de fuite à la terre.

Le disjoncteur différentiel de fuite à la terre (GFCI) bloque l'alimentation sur les prises protégées (G) si une fuite à la terre (fuite électrique) est détectée. Si le bouton RESET (réinitialisation) sort, il est possible que le matériel branché dans la prise (G) soit défaillant. Si cela se produit, vérifiez soigneusement le matériel. Si le matériel semble en bon état, appuyez fermement sur le bouton RESET (réinitialisation) jusqu'à ce qu'un clic retentisse. L'alimentation est alors restaurée. Si le bouton RESET saute à nouveau, débranchez immédiatement le matériel. Contactez un concessionnaire Kohler avant de tenter de le réutiliser.

Essai de prise GFCI

1. Faites démarrer le moteur.
2. Appuyez sur le bouton TEST. Si le fonctionnement est correct, le bouton RESET (réinitialisation) devrait sortir, ce qui coupe l'alimentation au niveau de la prise.
3. Si le fonctionnement du disjoncteur GFCI est correct, appuyez sur le bouton RESET. Si le fonctionnement du disjoncteur GFCI est incorrect, contactez un concessionnaire Kohler.

Surcharge (capacité du générateur)

Ne laissez jamais la charge nominale du générateur dépasser sa limite (en A et/ou W) quand il fonctionne en continu. Voir le tableau des spécifications pour les valeurs nominales.

Avant de connecter et d'utiliser le générateur, calculez la puissance électrique requise par les appareils électriques (en W). Cette valeur nominale se trouve en général sur la plaque d'identification du fabricant, les ampoules, les appareils électriques, les moteurs, etc. L'alimentation totale requise par ces appareils ne doit pas dépasser la valeur nominale du générateur.

Les dispositifs de protection de circuit (E) et le disjoncteur (A) coupent l'alimentation pour protéger les prises (C, D, F ou G) quand une surcharge est détectée sur un dispositif électrique connecté ou si la tension de sortie CA augmente pour protéger le générateur et tous les dispositifs électriques connectés.

Quand une surcharge se produit et que l'alimentation est coupée, effectuez ce qui suit :

1. Débranchez les dispositifs électriques et arrêtez le générateur.
2. Réduisez la puissance totale des dispositifs électriques connectés pour qu'elle corresponde à la plage de l'application.
3. Recherchez des blocages dans les zones de sortie et d'entrée du refroidissement et autour de l'unité de commande. Si des blocages sont détectés, les éliminer.
4. Après vérification, redémarrez le générateur.

Sélecteur de tension (si présent)



Lorsque le sélecteur de tension (AE) est en position 120 V/240 V, toutes les prises de courant (C, D et G) sont alimentées en 120 V et la prise de courant 240/120 V – 30 A (C) est alimentée en 240 V. Lorsque le sélecteur de tension (AE) est en position 120 V, seules les prises de courant (D et G) sont alimentées en 120 V.

Veillez à mettre le disjoncteur principal (A) en position OFF avant d'actionner le sélecteur de tension (AE) pour éviter d'endommager accidentellement le générateur, car une charge connectée pourrait consommer de l'énergie du groupe.

Puissance prise sélecteur de tension

| Position du sélecteur | Prise | Puissance disponible | |
|-----------------------|------------------|----------------------|-------------------|
| | | PRO 3.7 PRO 3.7 E | PRO 5.2 PRO 5.2 E |
| 120 V uniquement | 240/120 V – 30 A | 25 A, 120 V | 30 A, 120 V |
| | 120 V – 30 A | 25 A, 120 V | 30 A, 120 V |
| | GFCI | 20 A, 120 V | 20 A, 120 V |
| 120 V / 240 V | 240/120 V – 30 A | 12,5 A – 240 V | 18,5 A – 240 V |
| | 120 V – 30 A | 12,5 A – 120 V | 18,5 A – 120 V |
| | GFCI | 12,5 A – 120 V | 18,5 A – 120 V |

Chargement de batterie utilisant la prise CC (si présent)

| | |
|---|--|
|  |  ATTENTION |
| | Les chocs électriques peuvent causer des blessures. Ne touchez pas aux fils pendant que le générateur tourne. |
| Ne laissez jamais tourner le générateur sous la pluie ou la neige. Ne touchez jamais le générateur avec les mains mouillées. Il y a risque de choc électrique. | |

REMARQUE : Cette section fait référence aux batteries 12 V dans d'autres équipements comme les véhicules à moteur ou les véhicules tout-terrain. Démarrage de secours impossible.

REMARQUE : Suivez les procédures de sécurité en manipulant les batteries. Vous éviterez ainsi les dommages sur les composants électriques et les éventuelles explosions de batterie. Consultez les fiches de sécurité du fabricant pour connaître les mesures de protection à prendre en travaillant sur les batteries. Consultez les instructions du fabricant sur les procédures de maintien/charge de la batterie.

REMARQUE : La tension nominale CC du générateur est de 12 V. La protection du circuit CC (E) se déclenche automatiquement si le courant est supérieur au débit nominal pendant la charge de la batterie. Démarrez d'abord le générateur, puis connectez le générateur à la batterie pour le chargement. Avant de commencer à charger la batterie, assurez-vous que la protection du circuit CC (E) est en position RESET (réinitialisation). Si la protection du circuit CC (E) déclenche de nouveau, coupez immédiatement la charge de la batterie et contactez un concessionnaire Kohler.

REMARQUE : Ne connectez pas de batterie VRLA (batterie acide-plomb régulée par vanne). Pour charger une batterie VRLA, un chargeur de batterie (tension constante) est requis.

REMARQUE : Aucune charge ne doit être connectée à la batterie, ni aucun moteur de démarreur du moteur utilisé pendant le chargement. Ceci aurait pour effet de produire un courant élevé via le générateur et de brûler la bobine.

REMARQUE : Avant de charger la batterie, retirez le câble positif et négatif de la batterie.

1. Démarrez le générateur.
2. Appuyez sur la protection du circuit CC (E).
3. Connectez le fil du chargeur de batterie rouge sur la borne de batterie positive. Connectez le fil du chargeur de batterie noir sur la borne de batterie négative. N'inversez pas ces positions. Connectez le cordon à la prise CC (F).

FRC

Plage de fonctionnement de l'alimentation CC (charge de batterie 12 V uniquement) :

Cette source d'alimentation est conçue pour charger les batteries jusqu'à 40 Ah et qui sont à moitié chargée. Ne chargez pas les batteries à une capacité supérieure à 40 Ah.

Batterie de 12 V :

La durée requise pour recharger une batterie varie selon le niveau de décharge de la batterie. Quand la gravité spécifique atteint 1,26 à 1,28, le chargement est terminé. Pendant le chargement, vérifiez la gravité spécifique à la batterie toutes les heures. La durée moyenne de chargement d'une batterie 40 Ah à moitié déchargée est d'environ 5 heures. Vérifiez le niveau du liquide de batterie avant le chargement.

Dispositif de protection du circuit CC

REMARQUE : Réduisez la charge du dispositif électrique connecté à une valeur inférieure à la sortie nominale spécifiée du générateur si la protection du circuit CC (E) déclenche. Si la protection du circuit CC (E) déclenche de nouveau, coupez immédiatement le dispositif et contactez un concessionnaire Kohler.

La protection du circuit CC (E) saute, coupant l'alimentation de la prise CC (F) quand le dispositif électrique connecté au générateur consomme un courant supérieur au courant nominal. Pour utiliser de nouveau ce matériel, appuyez sur le bouton de protection du circuit CC (E).

Batterie de démarreur (le cas échéant)

Une batterie de démarreur (O) est une batterie sans entretien. Vérifiez simplement l'état et le serrage des connexions et la propreté générale.

Disjoncteur

Le circuit électrique du groupe électrogène est protégé par un ou plusieurs coupe-circuits magnéto-thermiques, différentiels ou thermiques. En cas de surcharge et/ou d'un court-circuit, l'alimentation en énergie électrique peut être coupée.

Si nécessaire, remplacez le disjoncteur (A) du groupe électrogène par des disjoncteurs ayant des valeurs nominales et des spécifications identiques.

Nettoyage du groupe électrogène

1. Éliminez toute la poussière et les débris autour de l'échappement.
2. Nettoyez le groupe électrogène, notamment les entrées et les sorties d'air de l'alternateur et du moteur, avec un chiffon et une brosse.
3. Vérifiez l'état général du groupe électrogène et remplacez les pièces défectueuses.

Transport du générateur

Avant de transporter le générateur, vérifiez le serrage des boulons, fermez le robinet de carburant (X) et débranchez la batterie de démarreur (O). Le générateur doit être transporté en position normale. Ne jamais le mettre sur le côté. Assurez-vous que le générateur à entreposer, ou à utiliser, a été préparé au préalable.

Réparations/Pièces détachées

Nous vous recommandons d'utiliser les services d'un concessionnaire Kohler agréé pour tous les travaux de maintenance et d'entretien, ainsi que pour l'achat de pièces de rechange du moteur. Pour trouver un concessionnaire Kohler, consultez le site KohlerPower.com ou appelez le 1-800-544-2444 (États-Unis et Canada).

Entreposage

Le stockage à long terme de votre générateur demande quelques procédures de prévention pour le protéger contre d'éventuelles détériorations.

REMARQUE : Ne pas brancher de dispositifs électriques (marche à vide).

Si vous ne prévoyez pas d'utiliser le moteur pendant deux mois ou plus, suivez les procédures d'entreposage suivantes :

1. Ajoutez un produit de traitement du carburant Kohler PRO Series ou similaire dans le réservoir de carburant. Faites tourner le moteur 2 à 3 minutes pour stabiliser le carburant dans le circuit (les anomalies liées à du carburant non traité ne sont pas garanties).
2. Changez l'huile pendant que le moteur est encore chaud. Retirez la bougie (Q) et versez environ 1 oz d'huile moteur dans le ou les cylindres. Retirez la bougie (Q) et lancez le moteur lentement pour distribuer l'huile.
3. Nettoyez le générateur.
4. Entreposez le générateur dans un endroit sec et bien ventilé, recouvert d'une housse. Recouvrez le générateur uniquement après que le moteur, le silencieux et l'écran thermique aient refroidi. Le générateur doit être placé dans la même position qu'en fonctionnement normal.

Recherche de pannes

N'essayez pas de faire l'entretien ou de réparer les principaux composants du moteur, ou tout élément qui requiert un calage ou des procédures de réglage spéciaux. Ce travail doit être réalisé par un concessionnaire Kohler.

| Causes possibles | Problème | | | |
|---|--|---------------|-------------------------------|------------------------------|
| | Le moteur ne démarre pas/tourne anormalement | Moteur arrêté | Absence de courant électrique | Déclenchement du disjoncteur |
| Charge connectée pour définir une génération pendant le démarrage | • | | | |
| Lancez et arrêtez la commande ON ou OFF | • | | | |
| Niveau d'huile trop bas | • | • | | |
| Carburant inapproprié | • | | | |
| Niveau de carburant trop bas | • | • | | |
| Robinet de carburant fermé | • | | | |
| Filtre à carburant colmaté | • | | | |
| Crépine à carburant colmatée | • | | | |
| Filtre à air colmaté | • | | | |
| Bougie défectueuse | • | | | |
| Fuite ou blocage de l'alimentation en carburant | • | | | |
| Batterie du démarreur défaillant | • | | | |
| Entrées de ventilation obstruées | | • | | |
| Protections de circuit non activées | | | • | |
| Cordon d'alimentation de l'appareil défaillant | | | • | |
| Prises électriques défaillantes | | | • | |
| Alternateur défaillant | | | • | |
| Dispositif connecté ou cordon défaillant | | | | • |
| Surcharge | | | | • |
| Batterie mal connectée | • | | | |

| Spécifications | | | |
|----------------------------------|--|--|--|
| Modèle | PRO 3.7/PRO 3.7 E | PRO 5.2/PRO 5.2 E | PRO 7.5/PRO 7.5 E |
| Dimensions hors tout (L x l x h) | 617 mm (24,3 po) 478 mm (18,8 po) 488 mm (19,2 po) | 670 mm (26,4 po) 545 mm (21,5 po) 535 mm (21,1 po) | |
| Poids à sec | 138 lbs (63 kg)/ 154 lbs (70 kg) | 180 lbs (82 kg)/ 201 lbs (91 kg) | 199 lbs (90 kg)/ 220 lbs (100 kg) |
| Puissance nominale CA | 3000 W (120 V x 25,0 A) (240 V x 12,5 A) | 4500 W (120 V x 37,5 A) (240 V x 18,8 A) | 6300 W (120 V x 52,5 A) (240 V x 26,3 A) |
| Puissance maximum CA | 3700 W (120 V x 30,8 A) (240 V x 15,4 A) | 5200 W (120 V x 43,3 A) (240 V x 21,7 A) | 7500 W (120 V x 62,5 A) (240 V x 31,3 A) |
| Puissance nominale CC | 100 W (12 V x 8,3 A) | | |

| Spécifications du moteur | | | |
|---|-----------------------------------|-------------------------------|----------------------------|
| Alésage | 70 mm (2,8 po) | 89 mm (3,5 po) | |
| Course | 54 mm (2,1 po) | 69 mm (2,7 po) | |
| Cylindrée | 208 cc (12,7 cu. po.) | 429 cc (26,2 cu. po.) | |
| Capacité d'huile (remplissage après vidange) | 0,60 l (0,63 pinte américaine) | 1,1 l (1,16 pinte américaine) | |
| Angle d'opération maximal (à plein niveau d'huile)* | 25° | | |
| Durée de fonctionnement | 9 heures (demi-charge) | 13 heures (demi-charge) | 12 heures (demi-charge) |
| Carburant | Voir section Carburant | | |
| Capacité du réservoir de carburant | 13,0 l (3,4 gal) | 30,2 l (8 gal) | |
| Écartement des électrodes | 0,76 mm (0,03 po) | | |

*Un angle de fonctionnement trop important peut causer des dommages du moteur liés à un manque de lubrification.

Plus de détails concernant les spécifications sont donnés sur le site KohlerPower.com.

Le système antipollution de l'échappement pour les modèles PRO 3.7, PRO 3.7 E, PRO 5.2, PRO 5.2 E, PRO 7.5 et PRO 7.5 E est EM pour l'EPA (Agence américaine de protection de l'environnement), la Californie et l'Europe.

Système d'accessoires

Les kits d'accessoires disponibles pour les modèles dans le tableau ci-dessous comprennent les kits personnalisés se composant de pattes, poignées, roues, kits de levage, ce que vous voulez, comme vous le voulez.

FRC

| Système d'accessoires | PRO 3.7 / 3.7 E | PRO 5.2 / 5.2 E | PRO 7.5 / 7.5 E | GEN 5.0 | WP 2.0 | WP 3.0 | TP 3.0 |
|----------------------------|-----------------|-----------------|-----------------|---------|--------|--------|--------|
| Kit de roue | • | • | • | • | • | • | • |
| Kit de patte | • | • | • | • | • | • | • |
| Kit de levage | • | • | • | • | | | |
| Kit de poignée de brouette | • | • | • | • | • | • | • |
| Kit de gestion de câble | • | • | • | • | • | • | • |
| Kit de poignée de chariot | • | • | • | • | | | |
| Kit d'isolation | • | • | • | • | • | • | • |

Installation du kit de roue

Kit de roue

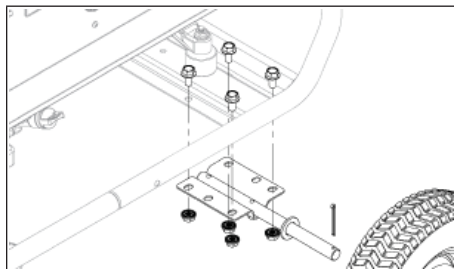

REMARQUE : Un dispositif de serrage ou un assistant pendant l'installation du kit facilite le processus.

Le kit de roue comprend 2 roues et le matériel de montage à installer à l'opposé du côté moteur. Le kit de roue et le kit de patte sont conçus pour être installés en même temps. 2 kits de roue peuvent être combinés pour la configuration à 4 roues.

1. Placez 4 vis dans les trous sur le cadre.
2. Placez le support de la roue sous le cadre et alignez les vis avec les trous du support.
3. Vissez les écrous sur les vis. Serrez au couple de 25 N·m (221 po·lb).

Installation du kit de patte

Kit de roue (roues et pattes)

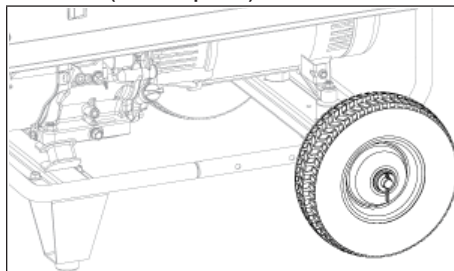

Kit de patte

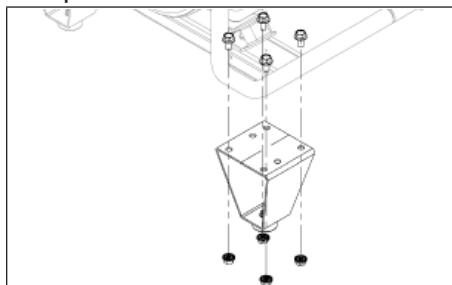

REMARQUE : Inclinez l'unité pour que le bouchon du réservoir de carburant soit vers le haut pour éviter toute fuite.

REMARQUE : Un dispositif de serrage ou un assistant pendant l'installation du kit facilite le processus.

Le kit de patte comprend 2 pattes et le matériel de montage. Le kit de roue et le kit de patte sont conçus pour être installés en même temps. 2 kits de pattes peuvent être combinés pour la configuration à 4 pattes.

1. Placez 4 vis dans les trous sur le cadre.
2. Placez le support de la patte sous le cadre et alignez les vis avec les trous de la patte.
3. Vissez les écrous sur les vis. Serrez au couple de 25 N·m (221 po·lb).

Kit de roue (4 roues)

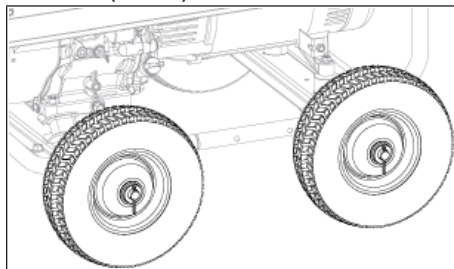

REMARQUE : Inclinez l'unité pour que le bouchon du réservoir de carburant soit vers le haut pour éviter toute fuite.

Installation du kit de poignée de brouette

Kit de poignée de brouette

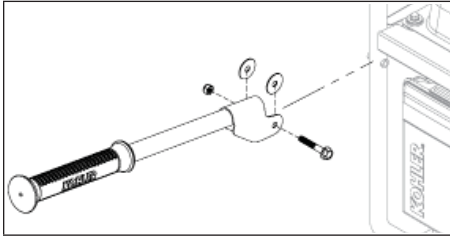

Le kit de poignée de brouette comprend deux poignées et le matériel de montage.

1. Alignez la poignée avec les trous sur le cadre.
2. Placez les rondelles entre la poignée et le cadre en installant la vis.
3. Vissez l'écrou sur la vis. Serrez au couple de 0,5 N·m (4 po-lb).

Installation du kit de gestion de câble

Kit de câble

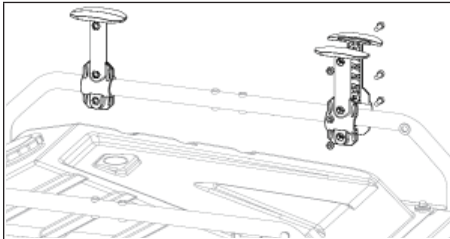

Le kit de gestion de câble comprend 2 montants et le matériel de montage. Le kit de gestion de câble peut être installé partout sur l'unité du même côté uniquement.

1. Placez les côtés du montant ensemble sur le cadre.
2. Placez les 3 écrous dans les trous sur le côté 1.
3. Maintenez l'ensemble et insérez les vis de l'autre côté pour les visser dans les écrous. Serrez au couple de 25 N·m (221 po-lb).

Installation du kit de levage

Kit de levage

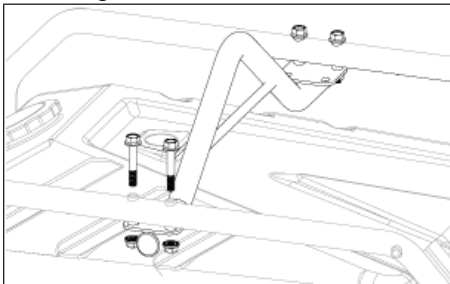

REMARQUE : Un dispositif de serrage ou un assistant pendant l'installation du kit facilite le processus.

Le kit de levage comprend la barre de levage et le matériel de montage.

1. Alignez les trous de barre de levage sous les trous du cadre.
2. Tout en maintenant cette position, installez les vis.
3. Vissez les écrous sur les vis. Serrez au couple de 25 N·m (221 po-lb).

Installation du kit de poignée de chariot

Kit de poignée de chariot

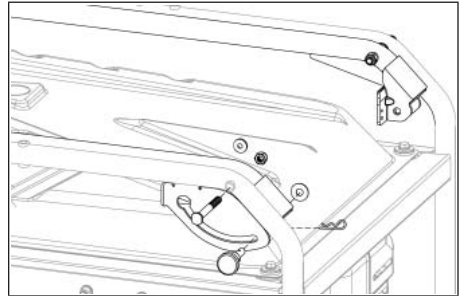

REMARQUE : Un dispositif de serrage ou un assistant pendant l'installation du kit facilite le processus.

Le kit de poignée de chariot comprend la poignée de chariot et le matériel de montage.

1. Placez la poignée de chariot sur l'unité en alignant les trous et les trous de la poignée.
2. Placez la rondelle entre la poignée et le cadre.
3. Tout en maintenant cette position, installez les vis.
4. Vissez les écrous sur les vis. Serrez au couple de 0,5 N·m (4 po-lb).
5. Installez le bouton de dégagement dans le cadre. Placez la rondelle et la goupille d'attelage à l'intérieur de l'ensemble.

Installation du kit d'isolation

Kit d'isolation

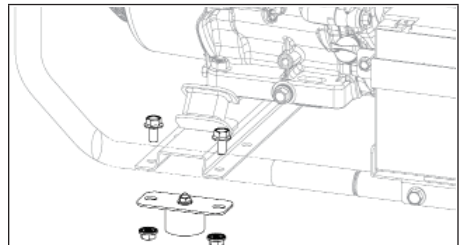

Le kit d'isolation comprend 4 isolants et le matériel de montage.

1. Alignez les trous d'isolation sous les trous du cadre.
2. Tout en maintenant cette position, installez les vis.
3. Vissez les écrous sur les vis. Serrez au couple de 25 N·m (221 po-lb).